



Käyttöopas

Z-60/34

CE

ja huoltotiedot

Seventh Edition
First Printing
Part No. 133083FI

Tärkeää

Lue huolellisesti nämä turvallisuusmääräykset ja käyttöohjeet ennen koneen käyttämistä ja noudata niitä. Ainoastaan koulutetut ja valtuutetut henkilöt saavat käyttää tätä konetta. Tämä opas on oleellinen osa konetta ja se tulee säilyttää aina koneessa. Lisätietoja saat Genie Industriesilta.

Sisältö

	Sivu
Johdanto	1
Symboleiden ja vaarakuvien määritelmät	3
Yleinen turvallisuus	5
Henkilöturvallisuus	7
Työskentelyalueen turvallisuus	8
Selite	16
Ohjauslaitteet	17
Tarkistukset	25
Käyttöohjeet	38
Kuljetus ja nostaminen	49
Huolto	52
Tekniset tiedot	55

Yhteystiedot:

Internet: <http://www.genielift.com>
Sähköposti: techpub@genieind.com

Copyright © 2005 Genie Industries

1. laitos: 3. painos, elokuu 2006
2. laitos: 1. painos, helmikuu 2008

"Genie" ja "Z" ovat Genie Industriesin rekisteröityjä tavaramerkkejä Yhdysvalloissa ja useissa muissa maissa.

 Painettu kierrätyspaperille L

Painettu Yhdysvalloissa



Johdanto

Omistajat ja käyttäjät:

Kiitos, että valitsitte Genien käyttöönne. Turvallisuus on meille ensiarvoisen tärkeää, ja sen takaa yhteistyö. Turvallisuuden varmistamiseksi on tärkeää, että laitteiston omistajat ja käyttäjät.

- 1 noudattavat** työn teettäjän, työkohteen ja lainsäädännön määräyksiä.
- 2 lukevat huolellisesti ja noudattavat** tämän ja muiden koneen mukana toimitettujen oppaiden ohjeita.
- 3 noudattavat turvallisia työtapoja** järkevällä tavalla.
- 4 antavat koneen ainoastaan koulutettujen/ sertifioitujen** henkilöiden käyttöön asiantuntevassa ohjauksessa.

Ottakaa yhteyttä, jos tässä käyttöoppaassa on epäselvyyksiä tai puutteita.

Internet: www.genielift.com

Sähköposti: techpub@genieind.com



Vaara

Tämän oppaan ohjeiden ja turvamääräysten noudattamatta jättäminen voi aiheuttaa kuoleman tai vakavan vamman.

Ennen koneen käyttämistä:

- Opettele ja harjoittele tämän oppaan mukaiset koneen turvallisen käytön periaatteet.
 - 1 Vältä vaaratilanteita.**
 - Tutustu huolellisesti turvamääräyksiin, ennen kuin siirryt seuraavaan lukuun.**
 - 2 Tee aina käyttöä edeltävä tarkistus.
 - 3 Tee aina toimintotestit ennen käyttöä.
 - 4 Tarkista työskentelyalue.
 - 5 Käytä konetta vain sen käyttötarkoituksen mukaisesti.
 - Tutustu huolellisesti valmistajan ohjeisiin ja turvamääräyksiin: turvaoppaaseen ja käyttöoppaaseen sekä koneen kyltteihin, ja noudata niitä.
 - Tutustu huolellisesti työn teettäjän turvamääräyksiin ja työkohteen säännöksiin, ja noudata niitä.
 - Tutustu huolellisesti soveltuvaan lainsäädäntöön ja noudata sitä.
 - Hanki koulutus koneen turvallista käyttöä varten.

Johdanto

Vaaraluokitus

Genie-tuotteissa käytetään symboleita, värikoodausta ja merkkisanoja ilmaisemaan seuraavat:



Turvavaroitussymboli – varoittaa mahdollisesta henkilövahingon vaarasta. Noudata kaikkia tämän symbolin jälkeen olevia turvaohjeita henkilövahinkojen tai kuoleman välttämiseksi.

VAARA

Punainen

Osoittaa uhkaavaa vaaratilannetta, joka aiheuttaa kuoleman tai vakavan vamman, jos sitä ei pystytä välttämään.

VAROITUS

Oranssi

Osoittaa uhkaavaa vaaratilannetta, joka voi aiheuttaa kuoleman tai vakavan vamman, jos sitä ei pystytä välttämään.

HUOMIO

Keltainen

Osoittaa uhkaavaa vaaratilannetta, joka voi aiheuttaa vähäisen tai kohtuullisen vamman, jos sitä ei pystytä välttämään.

HUOMAUTUS

Sininen

Osoittaa uhkaavaa vaaratilannetta, joka voi aiheuttaa omaisuusvahingon, jos sitä ei pystytä välttämään.























Käyttötarkoitus

Kone on tarkoitettu käytettäväksi henkilöiden ja työkalujen sekä materiaalien nostamiseen.

Turvamerkintöjen kunnon varmistaminen

Vaihda puuttuvat ja vialliset turvamerkinnot uusiin. Huolehdi aina koneenkäyttäjän turvallisuudesta. Puhdista turvamerkinnot miedolla saippuavedellä. Älä käytä liuotinpohjaisia puhdistusaineita, koska ne voivat vaurioittaa kylttien materiaalia.

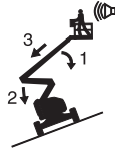
Symboleiden ja vaarakuvien määritelmät

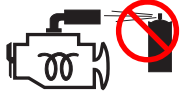
			 	
Puristumisvaara	Pysy loitolla liikkuvista osista.	Sähköiskun vaara	Kytke akku irti.	Putoamisvaara
				
Älä astu.	Puristumisvaara	Pysy etäällä liikkuvan korin reitiltä.	Kaatumisvaara	Lue käyttöopas.
				
Kaatumisvaara	Korin nimelliskapasiteetti	Sähköiskun vaara	Säilytä tarvittava etäisyys.	
	 			
Räjähdysvaara	Tupakointi kielletty. Ei avotulta. Sammuta moottori.	Lue huolto-opas	Vain koulutettu huoltohenkilöstö saa avata koteloita	
	Toimintaohjeet kallistushälytyksen yhteydessä, kun kori on ylhäällä. 			
Kaatumisvaara	Kori ylämäkeen: 1 Laske pääpuomi 2 Vedä sisään / laske jatkopuomi 3 Vedä pääpuomi sisään		Räjähdysvaara	Älä käytä eetteriä tai muita suurienergisiä käynnistysvälineitä hehkutulpilla varustetuissa koneissa.
	Kori alamäkeen: 1 Vedä pääpuomi sisään 2 Vedä sisään / laske jatkopuomi 3 Laske pääpuomi			

Symboleiden ja vaarakuvien määritelmät

 <p>Valjaiden kiinnityspiste</p>	 <p>Pyöräkuorma</p>	 <p>Korin virransyötön jännite</p>	 <p>Korin ilmansyötön paine</p>	 <p>Renkaiden tekniset tiedot</p>
 <p>Estä kosketus.</p>	 <p>Rungon kiinnitysohje</p>	 <p>Rungon kiinnitysohje</p>	 <p>Hitsauslaitteen paino pienentää kapasiteettia</p>	 <p>Tuulen nopeus</p>
 <p>Älä astu.</p>	 <p>Älä pikalataa akkua.</p>	 <p>Palovaara</p>	 <p>Sammutin</p>	

Yleinen turvallisuus

Turvamerkinnyt ja niiden sijainti

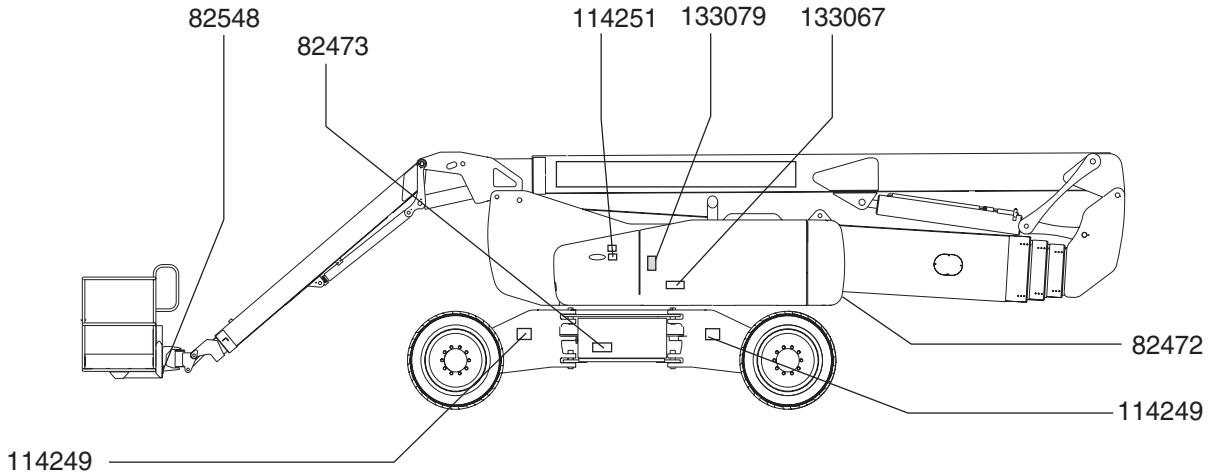

114251



82473



133079



133067

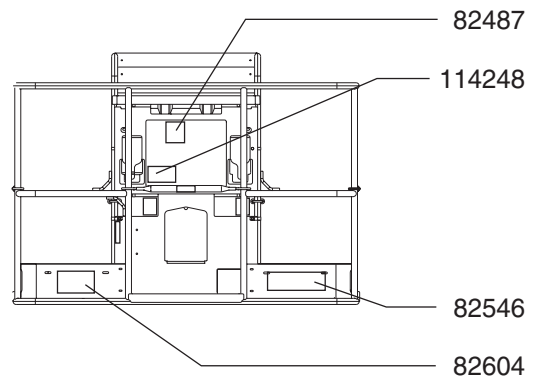

82548



114249

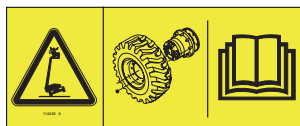

82604

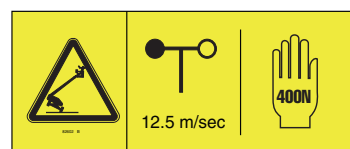

82472



82487



114248



82546



Yleinen turvallisuus

Turvamerkinntät ja niiden sijainti

114247



82548



133079

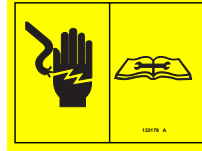

114252



82473



82487



133067



82481



133180



114249

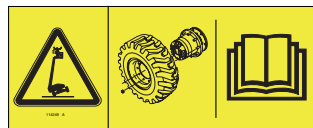

82472

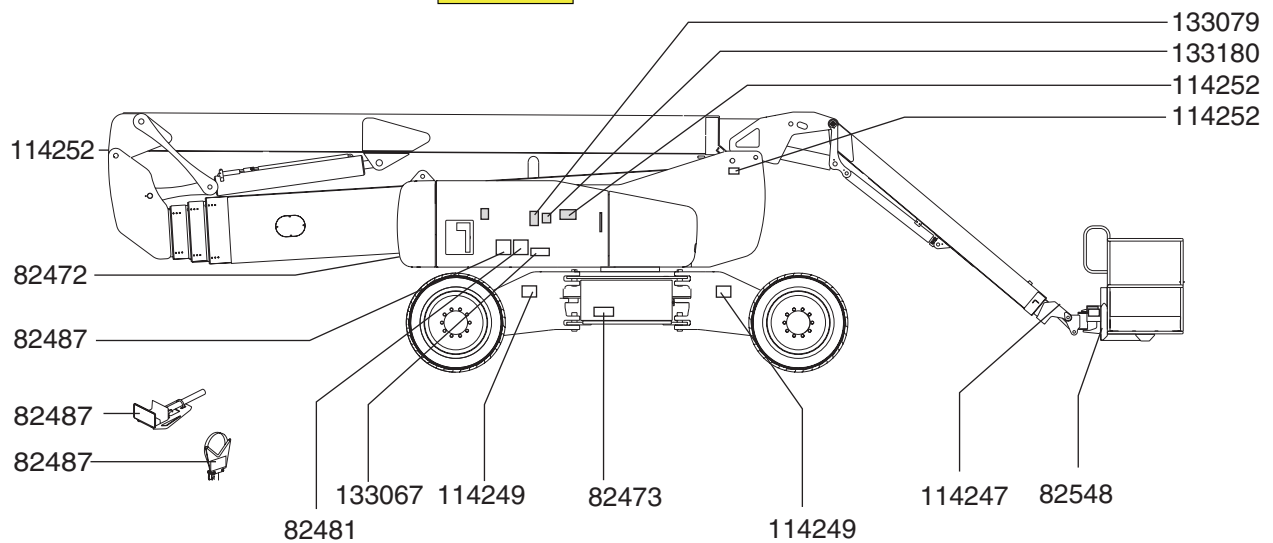

Henkilöturvallisuus

Putoamissuojaus

Tämän koneen käyttö edellyttää putoamissuojainten käyttämistä.

Korissa olevien henkilöiden on pidettävä turvavyötä tai -valjaita määräysten mukaisesti. Kiinnitä valjaat korin ankkuriin.

Käyttäjän on noudatettava työn teettäjän, työkohteen ja lainsäädännön määräyksiä henkilökohtaisista suojavarusteista.

Suojainten on täytettävä viranomaisten vaatimukset ja ne on tarkistettava ja niitä on käytettävä suojainten PFPE-valmistajan ohjeiden mukaisesti.

Työskentelyalueen turvallisuus

⚠ Sähköiskun vaara

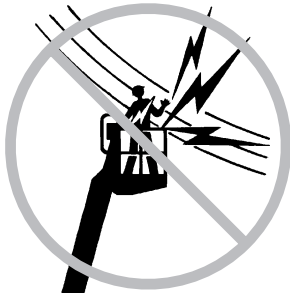

Konetta ei ole sähköisesti eristetty eikä se suojaa kosketukselta jännitteisiin osiin tai niiden lähestymisestä.

Säilytä turvaetäisyydet sähkölinjoista ja -laitteista soveltuvan lainsäädännön ja seuraavan kaavion mukaisesti.

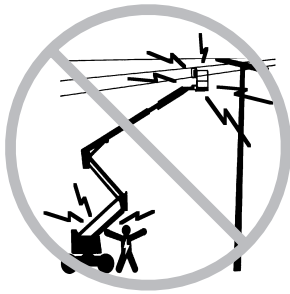

Linjajännite	Tarvittava etäisyys
0–50 kV	3,0 m
50–200 kV	4,6 m
200–350 kV	6,1 m
350–500 kV	7,6 m
500–750 kV	10,6 m
750–1 000 kV	13,7 m

Jätä tilaa korin liikkeelle, sähkölinjan heilumiselle ja roikkumiselle ja ota huomioon mahdollinen kova tuuli ja tuulenpuuskat.

Älä koske koneeseen, jos se osuu jännitteeseen sähkölinjaan. Maassa tai korissa olevat henkilöt eivät saa koskettaa tai käyttää konetta, ennen kuin sähkölinjan jännite on katkaistu.

Älä käytä konetta hitsaamislustana.

Älä käytä konetta ukkosen tai myrskyn aikana.

Irrota molempien kääntöpöydän suojusten alla olevat akut ennen koneen huoltamista.

⚠ Kaatumisvaara

Henkilöiden, varusteiden ja materiaalin määrä ei saa ylittää korin kapasiteettia.

Korin enimmäiskapasiteetti	272 kg
Henkilöitä enintään	2

Valinnais- ja lisävarusteet, kuten putkitelineet, levytelineet ja hitsauslaitteet, pienentävät korin nimelliskapasiteettia ja on laskettava mukaan korin kokonaiskuormaan. Katso vaihtoehdot kylteistä.

Lisävarusteita käytettäessä lue huolellisesti lisävarusteiden ohjeet ja kyltit ja noudata niitä.

Työskentelyalueen turvallisuus

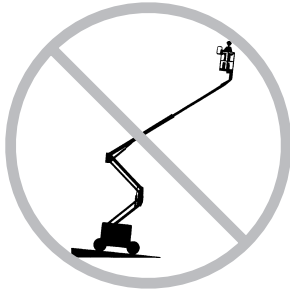

Älä nosta tai ulota puomia, ellei kone ole tukevalla ja vaakasuoralla pinnalla.

Älä käytä kallistushälytintä vaakasuoruuden ilmaisijana.

Kallistushälytin antaa korissa äänimerkin vasta silloin, kun kone on selvästi kallellaan olevalla pinnalla.

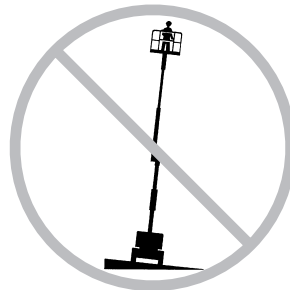

Jos kallistushälytin antaa äänimerkin, kun puomi on alhaalla: Älä ulota, kierrä tai nosta puomia. Siirrä kone tukevalle ja vaakasuoralle alustalle, ennen kuin nostat korin.

Jos kallistushälytin antaa äänimerkin, kun koria on nostettu: Ole erittäin varovainen. Tunnista puomin tilanne mäen suhteen alla kuvatulla tavalla. Noudata ohjeita puomin laskemiseksi ennen kuin siirryt kiinteälle, vaakasuoralle pinnalle. Älä kierrä puomia laskemisen aikana.

Jos kallistushälytin antaa äänimerkin, kun kori on ylämäkeen:

- 1 Laske pääpuomi.
- 2 Vedä sisään / laske jatko puomi.
- 3 Vedä pääpuomi sisään.

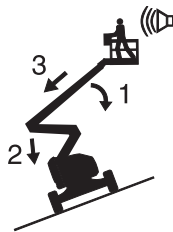

Jos kallistushälytin antaa äänimerkin, kun kori on alamäkeen:

- 1 Vedä pääpuomi sisään.
- 2 Vedä sisään / laske jatko puomi.
- 3 Laske pääpuomi.

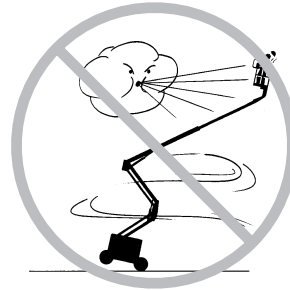
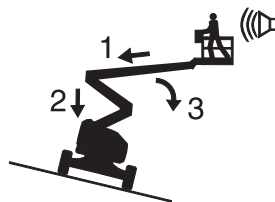

Älä nosta puomia, jos tuulen nopeus ylittää 12,5 m/s. Jos tuulen nopeus ylittää 12,5 m/s puomin ollessa ylhäällä, laske puomi ja lopeta koneen käyttäminen.

Älä käytä konetta kovassa tuulella tai voimakkaissa puuskissa. Älä laajenna korin tai kuorman pinta-alaa. Tuulelle altistuvan pinta-alan lisääminen heikentää koneen vakavuutta.



Ole erittäin varovainen ja käytä pientä ajonopeutta, kun ajat konetta kokoontaitetussa asennossa epätasaisella, roskaisella, epävakaalla tai liukkaalla alustalla sekä aukkojen tai pudotusten lähellä.

Älä aja konetta epätasaisella alustalla tai sen vieressä, epävakaalla pinnalla tai muutoin riskialttiissa olosuhteissa, kun puomi on nostettuna tai ojennettuna.

Työskentelyalueen turvallisuus

Älä käytä konetta nosturina.

Älä työnnä konetta tai muita kohteita puomin avulla.

Älä kosketa rakenteita puomilla.

Älä kiinnitä puomia tai koria rakenteisiin.

Älä sijoita kuormaa korin ulkopuolelle.

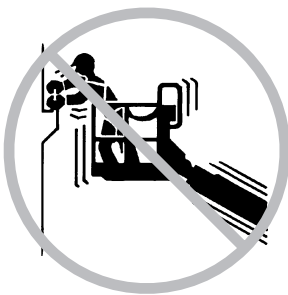

Korista ei saa vetää tai työntää korin ulkopuolella olevaa kohdetta.

Suurin sallittu manuaalinen voima - CE 400 N

Älä muuta tai poista käytöstä mitään sellaista koneen osaa, joka voi vaikuttaa turvallisuuteen ja vakauteen.

Älä vaihda koneen vakauden kannalta kriittisiä osia sellaisiin, joilla on eroava paino tai eroavat tekniset ominaisuudet.

Älä vaihda tehdasasennettuja renkaita sellaisiin, joilla on erilaiset tekniset ominaisuudet tai erilainen PR-luku.

Älä yritä vapauttaa koria käyttäen korin ohjaimia, jos kori on takertunut tai jumiutunut tai sen normaalin liikkumisen estää lähellä oleva rakennus. Kaikkien henkilöiden on ensin poistuttava korista, jonka jälkeen koria voidaan yrittää irrottaa vaunun ohjainten avulla.

Älä käytä ilmatäytteisiä renkaita. Nämä koneet on varustettu vaahtotäytteisillä renkailla. Pyörien paino on erittäin tärkeä vakauden kannalta.

Älä muunna tai muuta koria ilman valmistajan kirjallista lupaa. Koriin kiinnitettävät työkalu- tai materiaalipidikkeet, putoamissuojat tai turvakaitteet voivat lisätä korin painoa ja korin tai kuorman pintaa.

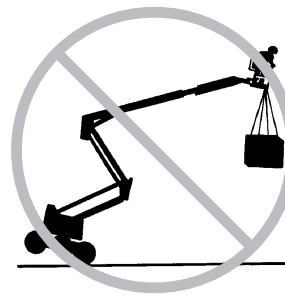

Älä sijoita tai kiinnitä riippuvia kuormia mihinkään kohtaan koneessa.

Älä aseta tikkaita tai työlavoja koria tai koneen mitään osaa vasten.



Älä kuljeta työkaluja tai materiaaleja korissa, elleivät ne ole tasaisesti sijoitetut koriin ja korissa olevien henkilöiden turvallisesti käsiteltävissä.

Älä käytä konetta liikkuvalla tai siirreltäväällä alustalla tai ajoneuvossa.

Tarkista, että kaikki renkaat ovat hyvässä kunnossa ja että mutterit on kiristetty oikein.

Työskentelyalueen turvallisuus

⚠ Rinteessä käyttämisen vaarat

Älä aja konetta kaltevalla pinnalla, jonka jyrkkyys ylittää koneelle ilmoitetut ylä-, ala- tai sivuttaiskaltevuuden enimmäisarvot. Kaltevuusarvot koskevat vain koneita kokoontaitetussa asennossa.

Enimmäiskaltevuus kokoontaitetussa asennossa

Kori alamäkeen	45 % (24°)
Kori ylämäkeen	30 % (17°)
Sivuttaiskaltevuus	25 % (14°)

Huomautus: Kaltevuusarvoissa on huomioitava alustan ominaisuudet ja kitkan riittävyys. Katso kohtaa Rinteessä ajaminen Käyttöohjeet-kohdassa.

⚠ Putoamisvaara



Korissa olevien henkilöiden on pidettävä turvavyötä tai -valjaita määräysten mukaisesti. Kiinnitä valjaat korin ankkuriin.



Älä istu tai seiso korin kaiteilla tai kiipeä niille. Seiso aina tukevasti korin lattialla.

Älä kiipeä pois korista, jos se on nostettuna.

Pidä korin lattia puhtaana roskista.



Laske korin tuloaukon keskitanko tai sulje tuloportti ennen työskentelyä.

Älä siirry koriin tai siitä pois, jollei kone ole kokoontaitetussa asennossa ja kori maan tasolla.

Työskentelyalueen turvallisuus

⚠ Törmäysvaara



Huomioi ajaessa ja käytön aikana rajoittunut näkyvyys ja katvealueet.

Huomaa puomin asento ja takaylitys, kun pyörität kääntöpöytää.

Ota koneen pituus huomioon käytön aikana. Koneen pituus on 12,9 m.



Varmista, ettei työskentelyalueella ole yläpuolisia esteitä tai muita törmäyskohteita.

Ota huomioon puristumisvaara, kun pidät kiinni korin kaiteesta.



Käyttäjän on noudatettava työn teettäjän, työkohteen ja lainsäädännön määräyksiä henkilökohtaisista suojarusteista.

Huomaa korin ohjauslaitteiden ja rungon ajamis- ja ohjaustoimintojen värikoodatut suuntanuolet.

Älä käytä puomia toisen nosturin työskentelyalueella ellei nosturin ohjauslaitteita ole lukittu ja/tai varmistettu, että törmäysvaaraa ei ole.



Koneella ei saa tehdä temppuja tai kaahailla.

Älä laske puomia, jos korin alla on henkilöitä tai esineitä.



Rajoita ajonopeus alustan laadun, väylän ahtauden, rinteen ja henkilöiden sijainnin mukaan. Ota myös huomioon muut mahdolliset törmäystekijät.

⚠ Ruumiinvamman vaara

Älä käytä konetta, jos siinä on hydraulioöljy- tai ilmavuoto. Ilma- tai hydraulioöljyvuoto voi puhkaista ja/tai polttaa ihoa.

Konetta saa käyttää vain hyvin tuuletetussa tilassa häikämyrkytyksen välttämiseksi.

Suojattujen osien virheellinen käsittely voi aiheuttaa vakavan vamman. Vain koulutettu huoltohenkilöstö saa avata koteloita. Käyttäjä saa tehdä tämän vain käyttöä edeltävän tarkistuksen aikana. Kaikki kotelot on pidettävä kiinni ja lukittuna käytön aikana.

Työskentelyalueen turvallisuus

⚠ Räjähdys- ja palovaara

Älä käynnistä moottoria, jos haistat tai havaitset nestekaasua, bensiiniä, dieselöljyä tai muita paloherkkiä aineita.

Älä täydennä polttoainetta moottorin ollessa käynnissä.

Täydennä polttoaine ja varaa akut vain avoimessa hyvin tuuletetussa tilassa etäällä kipinöistä, liekeistä ja palavasta savukkeesta.

Älä käytä konetta vaarapaikoissa tai kohteissa, joissa voi olla herkästi syttyviä tai räjähtäviä kaasuja tai hiukkasia.

Älä ruiskuta eetteriä hehkutulpilla varustettuihin moottoreihin.

⚠ Viallisen koneen vaara

Älä käytä vaurioitunutta tai viallista konetta.

Tee ennen kutakin työvuoroa huolellinen käyttöä edeltävä tarkistus ja testaa kaikki toiminnot. Merkitse ja poista välittömästi käytöstä vaurioitunut tai viallinen kone.

Varmista, että huolto tehdään aina tämän käyttöoppaan ja soveltuvan Genie-huolto-oppaan mukaisesti.

Varmista, että kaikki kyltit ovat paikallaan ja luettavissa.

Varmista, että turvallisuus- ja vastuuoppaat ovat täydelliset, luettavissa ja korin säilytyslokerossa.

⚠ Komponenttien vaurioitumisvaara

Älä käytä yli 12 V akkua tai laturia moottorin käynnistämiseksi. Kytke apukäynnistyskaapelit käynnistinmoottoriin ja ohjainten akkuun eikä lisävirta-akkuihin.

Älä käytä konetta hitsaamisalustana, jollei konetta ole varustettu lisävarusteena saatavalla, oikein kytketyllä korin hitsauskaapelilla.

⚠ Akkaturvallisuus

Palovaara

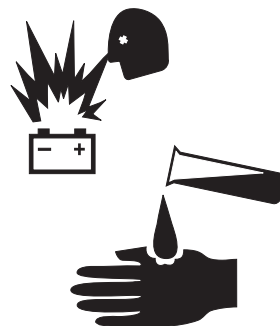

Akku sisältää happoa. Käytä aina suojavaatteita ja suojalaseja, kun käsittelet akkuja.

Älä läikytä tai kosketa akkuhappoa. Neutraloi valunut akkuhappo ruokasoodan ja veden avulla.

Räjähdysvaara



Pidä kipinät, liekit ja palavat savukkeet akuista etäällä. Akuista irtoaa räjähtävää kaasua.

Sähköiskun vaara

Älä kosketa sähköliittimiä.

Työskentelyalueen turvallisuus

⚠ Putkitelineiden turvallisuus

Tutustu huolellisesti putkitelineiden mukana tuleviin varoituksiin ja ohjeisiin ja noudata niitä.

Älä ylitä korin nimelliskapasiteettia. Putkitelinekokoontarpano ja paino putkitelineissä pienentävät korin nimelliskapasiteettia ja on laskettava mukaan korin kokonaiskuormaan.

Putkitelinekokoontarpano painaa 9,5 kg.

Putkitelinekokoontarpanon enimmäiskapasiteetti on 91 kg.

Putkitelinekokoontarpanon paino ja kuorma putkitelineessä voi rajoittaa korin henkilömäärää.

Keskitä kuorma korissa.

Kiinnitä kuorma koriin.

Älä tuki korin tulo- tai poistumisaukkoa.

Älä tuki korin ohjauslaitteiden käyttöä tai punaista hätäpysäytyspainiketta.

Älä käytä konetta, ellet ole saanut riittävästi opastusta ja ellet ole tietoinen kaikista niistä vaaroista, jotka liittyvät korin liikuttamiseen riippuvan kuorman kanssa.

Älä aiheuta vaakasuoraa tai sivuttaisvoimaa koneeseen nostamalla tai laskemalla kiinteää tai riippuvaa kuormaa.

Sähköiskun vaara: Pidä putket etäällä kaikista jännitteisistä johtimista.

⚠ Levytelineiden turvallisuus

Tutustu huolellisesti levytelineiden mukana tuleviin varoituksiin ja ohjeisiin ja noudata niitä.

Älä ylitä korin nimelliskapasiteettia. Telineiden, levyjen, henkilöiden ja muiden varusteiden yhteispaino ei saa ylittää nimelliskapasiteettia.

Levytelinekokoontarpano painaa 13,6 kg.

Levytelineiden enimmäiskapasiteetti on 113 kg.

Levytelineiden paino ja kuorma levytelineessä voi rajoittaa korin henkilömäärän yhteen.

Kiinnitä telineet koriin. Kiinnitä levy(t) korin kaiteeseen mukana toimitettujen hihnojen avulla.

Älä käytä konetta, ellet ole saanut riittävästi opastusta ja ellet ole tietoinen kaikista niistä vaaroista, jotka liittyvät levyjen nostamiseen.

Älä aiheuta vaakasuoraa tai sivuttaisvoimaa koneeseen nostamalla tai laskemalla kiinteää tai riippuvaa kuormaa.

Levyjen enimmäiskorkeus: 1,2 m

Tuulen enimmäisnopeus: 6,7 m/s

Levyn pinta-ala enintään: 3 m²

Työskentelyalueen turvallisuus

⚠ Hitsausturvallisuus

Tutustu huolellisesti hitsausvirtalähteen mukana tuleviin varoituksiin ja ohjeisiin ja noudata niitä.

Älä kytke hitsausjohtimia tai -kaapeleita, ennen kuin hitsausvirtalähteen virta on katkaistu korin ohjauslaitteista.

Varmista ennen työskentelyä, että hitsauskaapelit on kytketty oikein ja että hitsauslaite on maadoitettu oikein.

Hitsauslaitteen paino pienentää korin nimelliskapasiteettiä ja on laskettava mukaan korin kokonaiskuormaan. Hitsauslaitteen virtalähteen paino on 34 kg.

Älä käytä hitsauslaitetta, jos sammutinta ei ole välittömästi käsillä OSHA-säädöksen 1926.352(d) mukaisesti.

⚠ Korin hitsauskaapelin turvaohjeet

Tutustu huolellisesti hitsausvirtalähteen mukana tuleviin varoituksiin ja ohjeisiin ja noudata niitä.

Älä kytke hitsausjohtimia tai -kaapeleita, ennen kuin hitsausvirtalähteen virta on katkaistu korin ohjauslaitteista.

Varmista ennen työskentelyä, että hitsauskaapelit on kytketty oikein.

Kytke pluskaapeli kääntöpöydän ja korin twist-lock-liittimiin.

Kytke miinuskaapeli kääntöpöydän ja korin maadoitusliittimiin.

Lukitus aina käytön jälkeen

- 1 Valitse turvallinen pysäköintipaikka, jossa on tukeva vaakasuora alusta ilman esteitä ja etäällä liikenteestä.
- 2 Vedä puomi sisään ja laske se kokoonlaitettuun asentoon.
- 3 Kierrä kääntöpöytää niin, että puomi on ohjaamattomien pyörien välissä.
- 4 Kierrä avainkytkin pois-asentoon ja poista avain estääksesi asiattoman käytön.
- 5 Kiilaa pyörät.

Selite

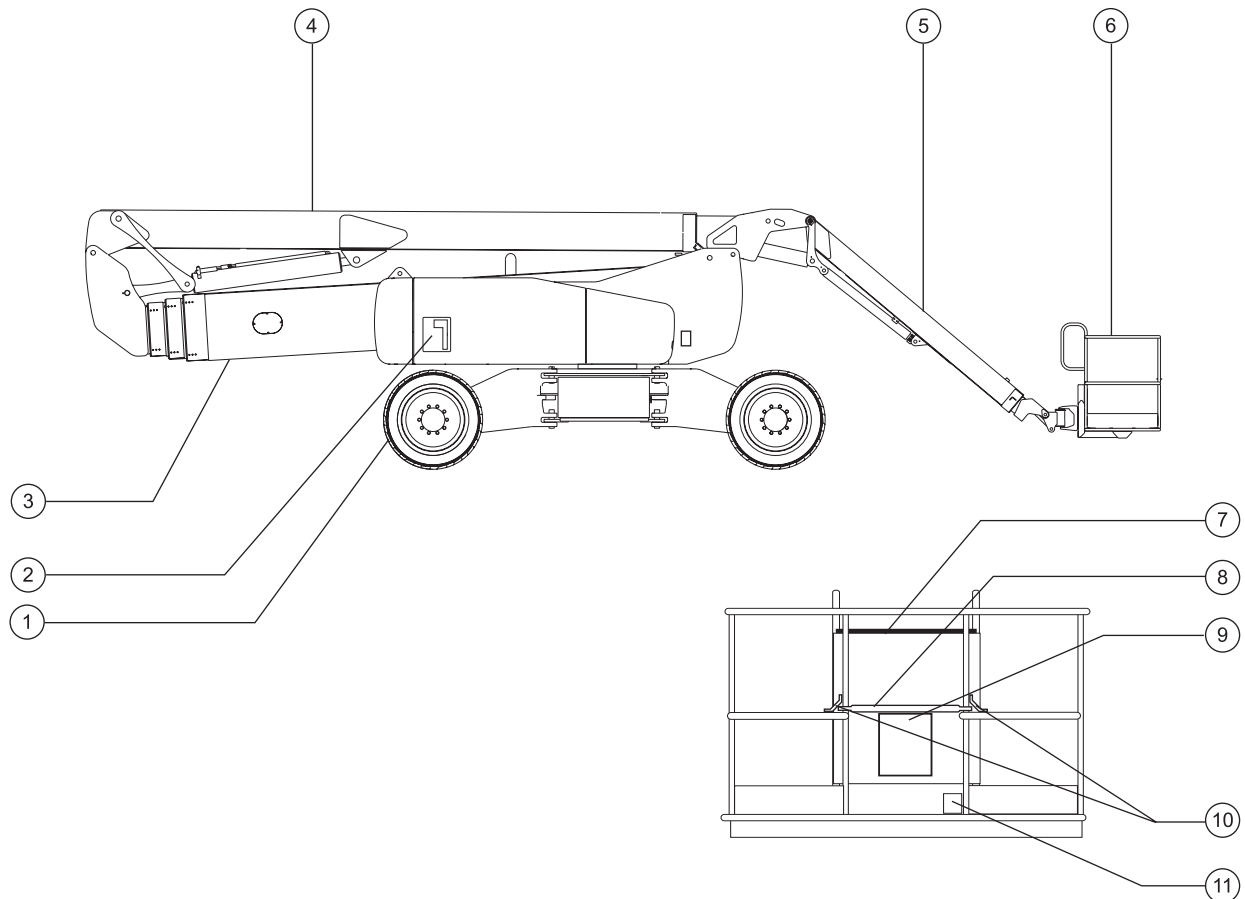

- 1 Suoran päädyn pyörä
- 2 Vaunun ohjauslaitteet
- 3 Jatkopuomi
- 4 Pääpuomi
- 5 Nokkapuomi
- 6 Kori
- 7 Korin ohjauslaitteet

- 8 Liukuva keskitanko
- 9 Säilytyslokero
- 10 Valjaiden kiinnityspiste
- 11 Jalkakytin

Ohjauslaitteet

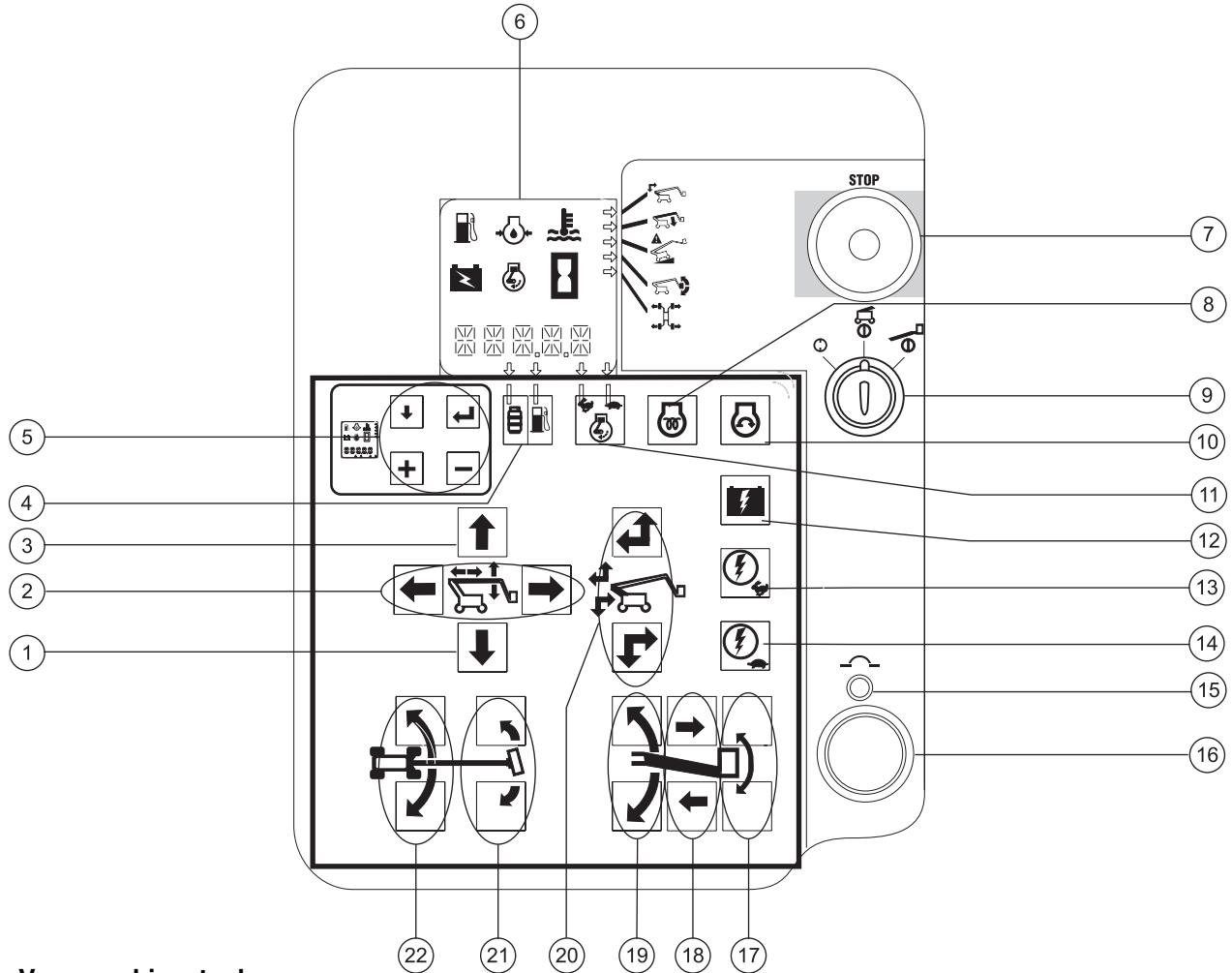

Vaunun ohjaustaulu

- | | | |
|--|--|---|
| 1 Pääpuomin alas-painike | 10 Moottorin käynnistyspainike | 18 Nokkapuomin ulos/sisäänliikkeen painikkeet |
| 2 Pääpuomin ulos/sisäänliikkeen painikkeet | 11 Moottorin nopeuden valintapainike | 19 Nokkapuomin ylös/alas-painikkeet |
| 3 Pääpuomin ylös-painike | 12 Lisävirrän painike | 20 Jatkopuomin nosto-/ulos- ja lasku-/sisään-painikkeet |
| 4 Ei käytössä | 13 Nopean toiminnon käyttöpainike | 21 Korin vasemmalle/oikealle kierron painikkeet |
| 5 LCD-näytön ohjauspainikkeet | 14 Hitaan toiminnon käyttöpainike | 22 Kääntöpöydän vasemmalle/oikealle kierron painikkeet |
| 6 LCD-näyttö | 15 20 A varoke järjestelmän virtapiiriä varten | |
| 7 Punainen hätäpysäytyspainike | 16 Hälytin | |
| 8 Hehkutulppien painike | 17 Korin vaakasuoruuden nosto-/laskupainikkeet | |
| 9 Toiminnan avainkytkin pois/vaunu/kori | | |

Ohjauslaitteet

Vaunun ohjaustaulu

1 Pääpuomin alas-painike

Pääpuomi laskee painamalla sen alas-painiketta.



2 Pääpuomin ulos/sisään-liikkeen painikkeet



Pääpuomi ojentuu painamalla sen ulos-painiketta.



Pääpuomi vetäytyy sisään painamalla sen sisään-painiketta.



3 Pääpuomin ylös-painike

Pääpuomi nousee painamalla sen ylös-painiketta.



4 Ei käytössä

5 LCD-näytön ohjauspainikkeet

6 LCD-näyttö



a polttoaineen vähäisyyden merkkivalo

b öljynpaineen varoitusvalo

c veden lämpötilan varoitusvalo

d lisävirrän merkkivalo

e moottorin suuren kierrosluvun merkkivalo

f tuntimittari

7 Punainen hätäpysäytyspainike

Kun punainen hätäpysäytyspainike painetaan sisään, kaikki toiminnot pysähtyvät ja moottori sammuu. Kun punainen hätäpysäytyspainike vedetään ulos, konetta voi käyttää uudelleen.

8 Hehkutulppien painike

Paina hehkutulpan painiketta 3–5 sekuntia.

9 Toiminnan avainkytkin pois/vaunu/kori

Kiertämällä avainkytkin pois-asentoon kone sammuu. Kiertämällä avainkytkin maa-asentoon vaunun ohjauslaitteet toimivat. Kierrä avainkytkin korin asentoon, jolloin korin ohjauslaitteet toimivat.

10 Moottorin käynnistyspainike

Moottori käynnistyy painamalla sen käynnistyspainiketta.

11 Moottorin nopeuden valintapainike

Valitse haluamasi kierrosnopeus painamalla nopeuden valintapainiketta. Kun jäniskuvakkeen merkkivalo palaa, moottori käy nopeaa joutokäyntiä. Kun kilpikonnakuvakkeen merkkivalo palaa, moottori käy hidasta joutokäyntiä.

12 Lisävirrän painike

Käytä lisävirtaa, jos päävirtalähde (moottori) ei toimi.

Pidä samanaikaisesti lisävirtapainiketta painettuna ja käytä haluamaasi toimintoa.

13 Nopean toiminnon käyttöpainike

Paina nopean toiminnon käyttökytkintä, jotta voit käyttää vaunun ohjaustaulun toimintoja nopealla alueella.

14 Hitaan toiminnon käyttöpainike

Paina hitaan toiminnon käyttökytkintä, jotta voit käyttää vaunun ohjaustaulun toimintoja hitaalla alueella.

15 20 A varoke järjestelmän virtapiiriä varten

16 Hälytin

Ohjauslaitteet

17 Korin vaakasuoruuden nosto-/laskupainikkeet

Kori nousee painamalla sen ylös-kytkintä. Kori laskee painamalla sen alas-kytkintä.

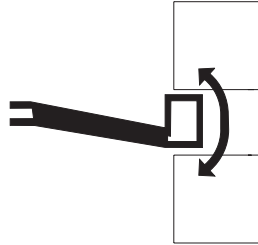

18 Nokkapuomin ulos/sisäänliikkeen painikkeet

Nokkapuomi ojentuu painamalla sen ulos-painiketta. Nokkapuomi vetäytyy sisään painamalla sen sisään-painiketta.

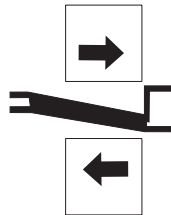

19 Nokkapuomin ylös/alas-painikkeet

Nokkapuomi nousee painamalla sen ylös-painiketta. Nokkapuomi laskee painamalla sen alas-painiketta.

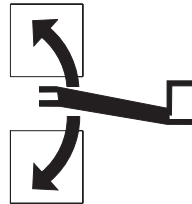

20 Jatkopuomin nosto-/ulos- ja lasku-/sisään-painikkeet

Jatkopuomi nousee ja ojentuu painamalla sen ylös-/ulos-painiketta. Jatkopuomi vetäytyy sisään ja laskee painamalla sen alas-/sisään-painiketta.



21 Korin vasemmalle/oikealle kierron painikkeet

Painamalla korin vasemmalle-kääntöpainiketta kori kääntyy vasemmalle. Painamalla korin oikealle-kääntöpainiketta kori kääntyy oikealle.

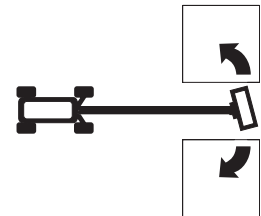

22 Kääntöpöydän vasemmalle/oikealle kierron painikkeet

Painamalla kääntöpöydän vasemmalle-kääntöpainiketta kääntöpöytä kääntyy vasemmalle. Painamalla kääntöpöydän oikealle-kääntöpainiketta kääntöpöytä kääntyy oikealle.

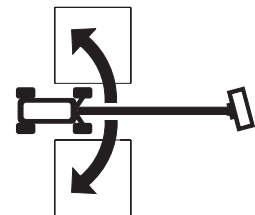

Ohjauslaitteet

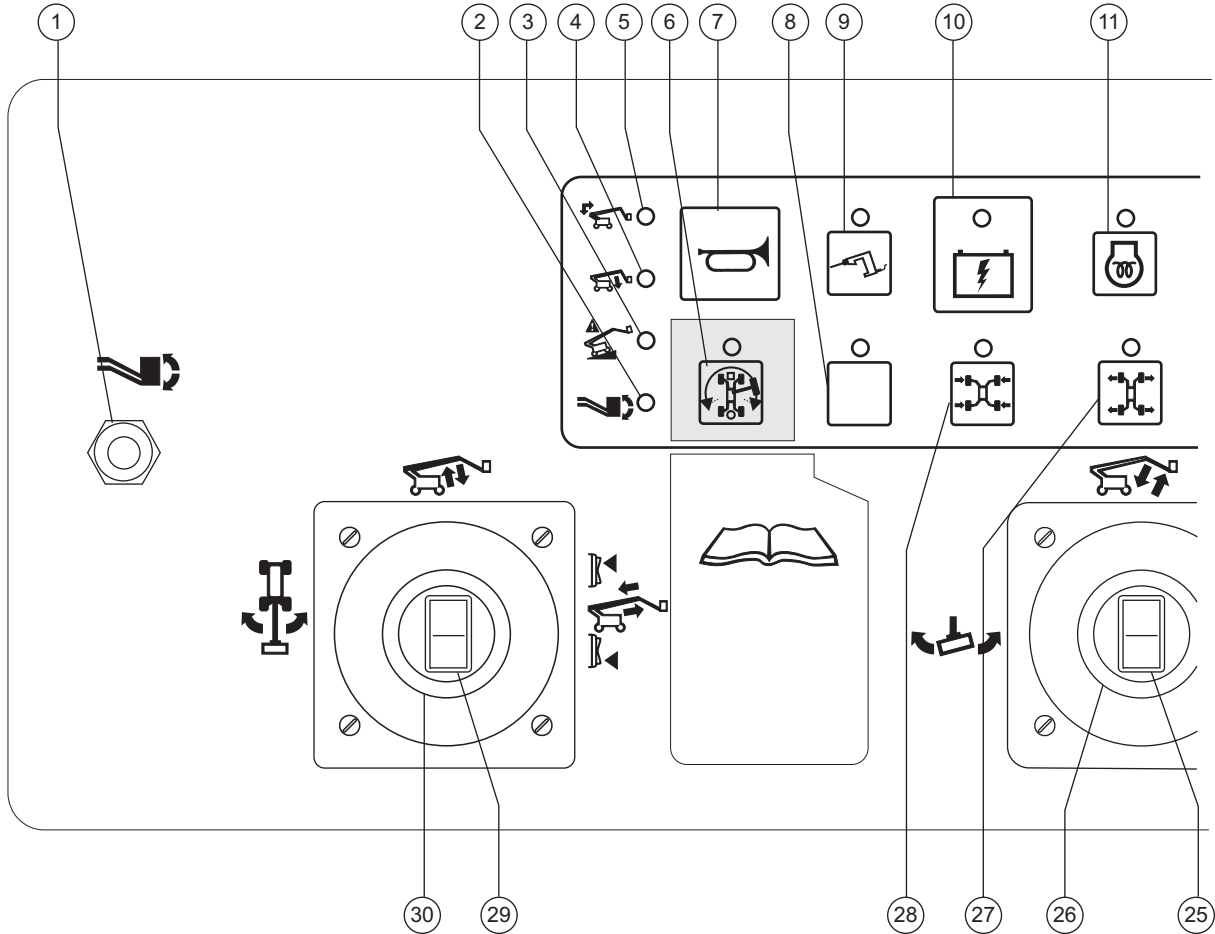

Korin ohjaustaulu

- | | | |
|--|---|--|
| 1 Korin vaakasuoruuden vaihtokytkin | 8 Varattu lisävarusteille | 14 Joutokäynnin (r/min) valintapainike ja merkkivalot: <ul style="list-style-type: none"> · Jänis ja jalkakytkin: jalkakytkimellä aktivoitu korkea joutokäynti · Kilpikonna: pieni kierrosluku · Jänis: suuri kierrosluku |
| 2 Korin kallistuman merkkivalo | 9 Generaattorin painike ja merkkivalo (valinnainen) | 15 Korin ylikuorman varoitusvalo |
| 3 Koneen kallistuman merkkivalo | 10 Lisävirrän painike ja merkkivalo | 16 Ei käytössä |
| 4 Pääpuomin laskemisen merkkivalo | 11 Hehkutulppien painike ja merkkivalo | 17 Vian merkkivalo |
| 5 Jatkopuomin laskemisen / sisään vetämisen merkkivalo | 12 Moottorin käynnistyspainike ja merkkivalo | 18 Polttoaineen vähäisyyden merkkivalo |
| 6 Ajotilan painike ja merkkivalo | 13 Ohjaustilan valintapainikkeet ja merkkivalot | 19 Moottorin varoitusvalo |
| 7 Äänimerkki | | 20 Punainen hätäpysäytyspainike |

Ohjauslaitteet

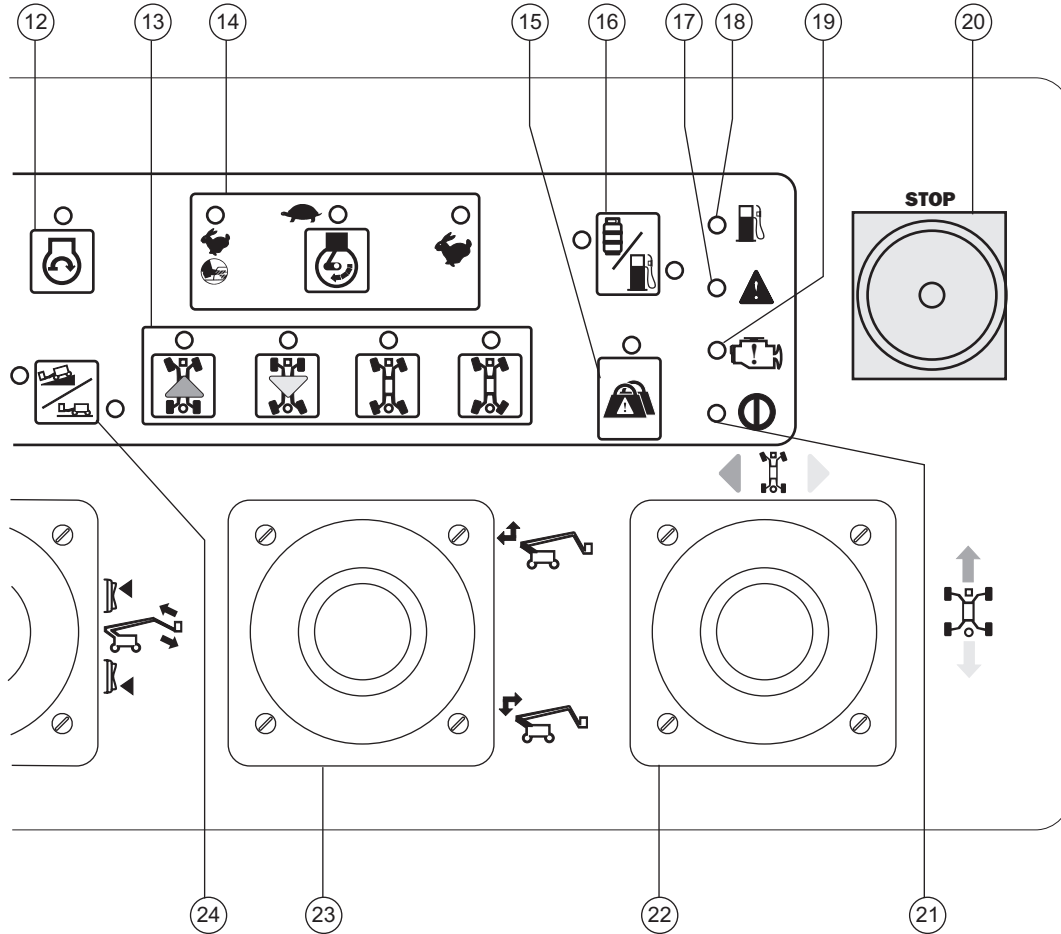

21 Virran merkkivalo

22 Kaksiakselinen ajo- ja ohjaustoimintojen proportionaaliohjauskahva TAI proportionaaliohjauskahva ajotoimintoja varten ja peukalokytkin ohjaustoimintoa varten

23 Yksiakselinen proportionaaliohjauskahva jatko- ja ojennustoimintoa ja lasku-/sisäänvetotoimintoa varten

24 Ajon valintapainike ja merkkivalot:
Kone rinteessä -asento: Hidas ajo kaltevaa alustaa varten
Kone tasaisella -asento: Suuri nopeusalue enimmäisajonopeutta varten

25 Peukalokytkin nokkapuomin ulos/sisään-toimintoa varten

26 Kaksiakselinen proportionaaliohjauskahva nokkapuomin ylös/alas-toimintoa ja korin vasemmalle/ oikealle kiertoa varten

27 Akselin ulos-liikkeen painike ja merkkivalo

28 Akselin sisään-liikkeen painike ja merkkivalo

29 Peukalokytkin pääpuomin ulos/sisään-toimintoa varten

30 Kaksiakselinen proportionaaliohjauskahva pääpuomin ylös/ alas-toimintoa ja kääntöpöydän vasemmalle/ oikealle kiertoa varten

Ohjauslaitteet

Korin ohjaustaulu

1 Korin vaakasuoruuden vaihtokytkin

Kori nousee työntämällä sen kytkintä ylös. Kori laskee työntämällä sen kytkintä alas.



2 Korin kallistuman merkkivalo

Käännä koria vaakasuoraan, kunnes merkkivalo sammuu. Korin vaakasuoruuden vaihtokytkin toimii vain siihen suuntaan, joka asettaa korin vaakasuoraan.

3 Koneen kallistuman merkkivalo

Siirrä kone tukevalle, vaakasuoralle pinnalle.

4 Pääpuomin laskemisen merkkivalo

Laske pääpuomia, kunnes merkkivalo sammuu.

5 Jatkopuomin laskemisen / sisään vetämisen merkkivalo

Laske / vedä sisään jatkopuomia, kunnes merkkivalo sammuu.

6 Ajotilan painike ja merkkivalo

Palava merkkivalo ilmaisee, että pääpuomi on siirtynyt jommankumman pyöreän päädyn pyörän ohi ja ajotoiminto on keskeytynyt. Aja painamalla ajotilan painiketta ja siirtämällä ajo-/ohjaukskahvaa hitaasti pois keskiasennosta.

7 Äänimerkki

8 Varattu lisävarusteille

9 Generaattorin painike ja merkkivalo (valinnainen)

Käynnistä generaattori painamalla sen painiketta. Generaattori sammuu painamalla sen painiketta uudelleen.

10 Lisävirran painike ja merkkivalo

Käytä lisävirtaa, jos päävirtalähde (moottori) ei toimi.

Pidä samanaikaisesti lisävirtapainiketta painettuna ja käytä haluamaasi toimintoa. Merkkivalo palaa hitaan lisävirran ollessa käytössä.

11 Hehkutulppien painike ja merkkivalo

Paina hehkutulpan painiketta 3–5 sekuntia. Hehkutulppien merkkivalo palaa, kun hehkutulpat ovat käytössä.

12 Moottorin käynnistyspainike ja merkkivalo

Moottori käynnistyy painamalla sen käynnistyspainiketta. Moottorin käynnistyspainikkeen merkkivalo palaa, kun painiketta painetaan.

13 Ohjaustilan valintapainikkeet ja merkkivalot

Valitse ohjaustila painamalla sen valintapainiketta. Ohjaustilan viereinen merkkivalo syttyy.

14 Joutokäynnin (r/min) valintapainike ja merkkivalot

Valitse moottorin joutokäynti (r/min) painamalla sen valintapainiketta. Asetusarvon viereinen merkkivalo syttyy.

15 Korin ylikuorman varoitusvalo

Vilkuva merkkivalo merkitsee korin ylikuormaa, eivätkä toiminnot ole käytössä. Poista korista painoa, kunnes valo sammuu.

16 Ei käytössä

17 Vian merkkivalo

Valo osoittaa järjestelmän häiriön.

Ohjauslaitteet

18 Polttoaineen vähäisyyden merkkivalo

Merkkivalon palaessa polttoaine on vähissä.

19 Moottorin varoitusvalo

Valo osoittaa moottorihäiriön.

20 Punainen hätäpysäytyspainike

Kun punainen hätäpysäytyspainike painetaan sisään, kaikki toiminnot pysähtyvät ja moottori sammuu. Kun punainen hätäpysäytyspainike vedetään ulos, konetta voi käyttää uudelleen.

21 Virran merkkivalo

Merkkivalon palaessa kone on käynnissä.

22 Kaksiakselinen ajo- ja ohjaustoimintojen proportionaaliohjauskahva TAI

Proportionaaliohjauskahva ajotoimintoja varten ja peukalokytkin ohjaustoimintoa varten

Siirtämällä ohjauskahvaa ohjauspaneelin sinisen nuolen suuntaan kone ajaa eteenpäin.

Siirtämällä ohjauskahvaa keltaisen nuolen suuntaan kone ajaa taaksepäin. Siirtämällä

ohjauskahvaa sinisen kolmion suuntaan kone ohjaa vasemmalle. Siirtämällä ohjauskahvaa keltaisen kolmion suuntaan kone ohjaa oikealle
TAI

Siirtämällä ohjauskahvaa ohjauspaneelin sinisen nuolen suuntaan kone ajaa eteenpäin.

Siirtämällä ohjauskahvaa keltaisen nuolen suuntaan kone ajaa taaksepäin. Painamalla keinukytintä vasemmalle kone ohjaa vasemmalle. Painamalla keinukytintä oikealle kone ohjaa oikealle.

23 Yksiakselinen proportionaaliohjauskahva jatkopuomin nosto-/ojennustoimintoa ja lasku-/sisäänvetotoimintoa varten

Jatkopuomi nousee ja ojentuu työntämällä kahvaa ylös. Jatkopuomi vetäytyy sisään ja laskee työntämällä kahvaa alas.



24 Ajon valintapainike ja merkkivalot

Valitse ajotila painamalla sen valintapainiketta. Asetusarvon viereinen merkkivalo syttyy.

25 Peukalokytkin nokkapuomin ulos/ sisään-toimintoa varten

Nokkapuomi vetäytyy sisään painamalla keinukytintä ylös. Nokkapuomi ojentuu painamalla keinukytintä alas.



26 Kaksiakselinen proportionaaliohjauskahva nokkapuomin ylös/alas-toimintoa ja korin vasemmalle/oikealle kiertoa varten

Nokkapuomi nousee työntämällä kahvaa ylös. Nokkapuomi laskee työntämällä kahvaa alas. Siirtämällä kahvaa vasemmalle kori kiertyy vasemmalle. Siirtämällä kahvaa oikealle kori kiertyy oikealle.



Ohjauslaitteet

27 Akselin ulos-liikkeen painike ja merkkivalo

Levitä akselit painamalla akselin ulos-painiketta. Merkkivalo vilkkuu akselien ojentuessa ja palaa tasaisesti, kun akselit ovat työntyneet kokonaan ulos.

28 Akselin sisään-liikkeen painike ja merkkivalo

Vedä akselit sisään painamalla akselin sisään-painiketta. Merkkivalo vilkkuu akselien vetäytyessä sisään ja palaa tasaisesti, kun akselit ovat vetäytyneet kokonaan sisään.

29 Peukalokytkin pääpuomin ulos/sisään-toimintoa varten

Pääpuomi vetäytyy sisään painamalla keinukytintä ylös. Pääpuomi ojentuu painamalla keinukytintä alas.

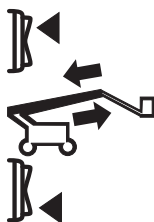

30 Kaksiakselinen proportionaali ohjauk kahva pääpuomin ylös/alas-toimintoa ja kääntöpöydän vasemmalle/oikealle kiertoa varten.

Pääpuomi nousee työntämällä kahvaa ylös.
Pääpuomi laskee työntämällä kahvaa alas.
Siirtämällä kahvaa vasemmalle kääntöpöytä kiertyy vasemmalle.
Siirtämällä kahvaa oikealle kääntöpöytä kiertyy oikealle.

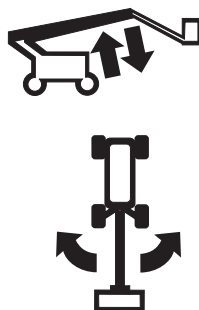

Tarkistukset



Ennen koneen käyttämistä:

- Opettele ja harjoittele tämän oppaan mukaiset koneen turvallisen käytön periaatteet.

1 Vältä vaaratilanteita.

2 Tee aina käyttöä edeltävä tarkistus.

Tutustu huolellisesti käyttöä edeltävän tarkistuksen ohjeisiin, ennen kuin siirryt seuraavaan lukuun.

3 Tee aina toimintotestit ennen käyttöä.

4 Tarkista työskentelyalue.

5 Käytä konetta vain sen käyttötarkoituksen mukaisesti.

Käyttöä edeltävän tarkistuksen perusasiat

Käyttöä edeltävän tarkistuksen ja huoltojen tekeminen on käyttäjän vastuulla.

Käyttöä edeltävä tarkistus on käyttäjän ennen työvuoron alkua tekemä silmämääräinen tarkistus. Tarkistuksen avulla varmistetaan, että kone on kunnossa ennen kuin käyttäjä tekee toimintotestit.

Käyttöä edeltävän tarkistuksen tarkoituksena on myös selvittää, tarvitaanko huoltoa. Käyttäjä saa tehdä vain tässä oppaassa määritetyt huoltotoimet.

Katso seuraavan sivun luetteloa ja tarkista kaikki kohteet.

Jos havaitset vaurion tai luvattoman poikkeaman tehdastoimituksen tilasta, kone on merkittävä ja poistettava käytöstä.

Koneen korjaukset saa tehdä vain koulutettu huoltoasentaja valmistajan määritysten mukaisesti. Korjausten jälkeen käyttäjän on tehtävä uudelleen käyttöä edeltävä tarkistus ennen toimintotestejä.

Koulutettu huoltoasentaja tekee määräaikaisten huoltotarkastukset valmistajan määritysten ja vastuupöytä mukaisesti.

Tarkistukset

Käyttöä edeltävä tarkistus

- Varmista, että käyttö-, turvallisuus- ja vastuuoppaat ovat täydelliset, luettavissa ja korin säilytyslokerossa.
- Varmista, että kaikki kyltit ovat paikallaan ja luettavissa. Katso kohta Kilvet tarkistaminen.
- Tarkista, ettei moottoriöljyä vuoda, ja tarkista öljymäärä. Lisää öljyä tarvittaessa. Katso kohta Huolto.
- Tarkista, ettei hydraulioiljyä vuoda, ja tarkista öljymäärä. Lisää öljyä tarvittaessa. Katso kohta Huolto.
- Tarkista, ettei moottorin jäähdytysnestettä vuoda, ja tarkista nestemäärä. Lisää jäähdytysnestettä tarvittaessa. Katso kohta Huolto.
- Varmista, ettei akkuhappoa vuoda, ja tarkista nesteen määrä. Lisää tislattua vettä tarvittaessa. Katso kohta Huolto.

Tarkista seuraavat osat tai alueet vaurioiden, väärän asennuksen tai puuttuvien osien tai luvattomien muutosten varalta:

- Sähkölaitteet, johdotus ja sähkökaapelit
- Hydrauliletkut, liittimet, sylinterit ja haaroitukset
- Polttoaine- ja hydraulioiljysäiliöt
- Ajomoottori ja kääntöpöydän moottori sekä vetonavat
- Puomin kulumispalat
- Renkaat ja vanteet
- Moottori ja sen lisälaitteet
- Rajakytkimet ja äänimerkinantolaite
- Kiertoanturit

- Ohjaus- ja akselianturit
- Hälytykset ja majakat (jos varusteena)
- Mutterit, pultit ja muut kiinnittimet
- Korin aukon keskitanko tai portti

Tarkista koko koneesta:

- Halkeamat hitsausaumoissa ja rakenneosissa
- Koneen kolhut ja vauriot
- Rungas ruostuminen, syöpyminen tai hapettumat
- Varmista, että kaikki rakenneosat ja muut tärkeät osat ovat mukana ja että niiden kiinnittimet ja tapit ovat paikoillaan oikein kiristettyinä.
- Varmista tarkistuksen jälkeen, että kaikki kotelosuojukset ovat paikallaan ja lukittuja.



Ennen koneen käyttämistä:

- Opettele ja harjoittele tämän oppaan mukaiset koneen turvallisen käytön periaatteet.

- 1 Vältä vaaratilanteita.
- 2 Tee aina käyttöä edeltävä tarkistus.

3 Tee aina toimintotestit ennen käyttöä.

Tutustu huolellisesti toimintotesteihin, ennen kuin siirryt seuraavaan lukuun.

- 4 Tarkista työskentelyalue.
- 5 Käytä konetta vain sen käyttötarkoituksen mukaisesti.

Toimintotestien perusasiat

Toimintotestien tarkoituksena on havaita mahdolliset viat ennen koneen käyttöönottamista. Käyttäjän on noudatettava vaiheittaisia ohjeita koneen kaikkien toimintojen testaamiseksi.

Viallista konetta ei saa koskaan käyttää. Jos vikoja ilmenee, kone on merkittävä ja poistettava käytöstä. Koneen korjaukset saa tehdä vain koulutettu huoltoasentaja valmistajan määrittysten mukaisesti.

Korjausten jälkeen käyttäjän on tehtävä uudelleen käyttöä edeltävä tarkistus ja toimintotestit ennen koneen käyttöönottamista.

Tarkistukset

- 1 Testausalueen on oltava kova, vaakasuora ja esteetön.

Vaunun ohjauslaitteista

- 2 Käännä avainkytkin vaunuohjaustilaan.
- 3 Vedä punainen hätäpysäytyspainike ulos.
- ☉ Tulos: LCD-näyttö tulee näkyviin ilman virhesanomaa. Majakan (jos varusteena) tulee vilkkua.

Huomautus: Kylmällä ilmalla LCD-näytön on lämmitettävä, ennen kuin teksti näkyy.

- 4 Käynnistä moottori. Katso kohta Käyttöohjeet.

Hätäpysäytyksen testaaminen

- 5 Paina punainen hätäpysäytyspainike sisään.
- ☉ Tulos: Moottorin tulisi sammua eikä minkään toiminnon toimia.
- 6 Vedä punainen hätäpysäytyspainike ulos ja käynnistä moottori uudelleen.

Ojennettavan akselin testaaminen

Huomautus: Aloita testi akselit sisään vedettyinä.

- 7 Paina vaunun ohjauslaitteista toiminnon käytön / nopeuden valinnan painiketta, pidä sitä painettuna ja paina pääpuomin ylös-painiketta.
- ☉ Tulos: Pääpuomin ei tulisi nousta. Akselin ulosliikkeen symbolin vieressä oleva nuoli vilkkuu LCD-näytössä. Puomin ei tulisi nousta, elleivät molemmat akselit ole ulostyönnettynä.

Tarkistukset

- 8 Paina toiminnon käyttöönoton / nopeuden valinnan painiketta, pidä sitä painettuna ja paina jatkopuomin nosto-/ulos-painiketta.
- ⊙ Tulos: Jatkopuomin ei tulisi nousta. Akselin ulos-liikkeen symbolin vieressä oleva nuoli vilkkuu LCD-näytössä. Jatkopuomin ei tulisi nousta, elleivät molemmat akselit ole ulostyönnettynä.
- 9 Paina toiminnon käyttöönoton / nopeuden valinnan painiketta, pidä sitä painettuna ja paina pääpuomin ulos-painiketta.
- ⊙ Tulos: Pääpuomin ei tulisi työntyä ulos. Akselin ulos-liikkeen symbolin vieressä oleva nuoli vilkkuu LCD-näytössä. Pääpuomin ei tulisi työntyä ulos, elleivät molemmat akselit ole ulostyönnettynä.
- 10 Paina toiminnon käyttöönoton / nopeuden valinnan painiketta, pidä sitä painettuna ja paina kääntöpöydän kierrä vasemmalle -painiketta.
- ⊙ Tulos: Kääntöpöydän tulisi kiertyä 15° ja pysähtyä. Kääntöpöydän ei tulisi kiertyä enempää kuin 15°, elleivät akselit ole ulostyönnettynä.
- 11 Paina toiminnon käyttöönoton / nopeuden valinnan painiketta, pidä sitä painettuna ja paina kääntöpöydän kierrä oikealle -painiketta.
- ⊙ Tulos: Kääntöpöydän tulisi palata keskikohtaan, kiertyä 15° oikealle ja pysähtyä. Kääntöpöydän ei tulisi kiertyä enempää kuin 15°, elleivät akselit ole ulostyönnettynä.
- 12 Käännä avainkytkin koriohjaustilaan. Siirrä korin ohjauslaitteista ajokahvaa eteenpäin ja paina akselin ulos-liikkeen painiketta.
- ⊙ Tulos: Kone liikkuu ja akselit liikkuvat ulos. Merkkivalo vilkkuu akselien liikkuesssa ja palaa tasaisesti, kun akselit ovat työntyneet kokonaan ulos.
- 13 Siirry takaisin vaunun ohjauslaitteille. Käännä avainkytkin vaunuohjaustilaan.
- 14 Paina toiminnon käyttöönoton / nopeuden valinnan painiketta, pidä sitä painettuna, paina pääpuomin ylös-painiketta ja sen jälkeen pääpuomin alas-painiketta.
- ⊙ Tulos: Pääpuomin tulisi nousta ja laskeutua normaalisti.
- 15 Paina toiminnon käyttöönoton / nopeuden valinnan painiketta, pidä sitä painettuna, paina jatkopuomin ylös-/ulos-painiketta ja sen jälkeen jatkopuomin alas-/sisään-painiketta.
- ⊙ Tulos: Jatkopuomin tulisi nousta ja työntyä ulos sekä vetäytyä sisään ja laskeutua normaalisti.
- 16 Paina toiminnon käyttöönoton / nopeuden valinnan painiketta, pidä sitä painettuna, paina pääpuomin ulos-painiketta ja sen jälkeen pääpuomin sisään-painiketta.
- ⊙ Tulos: Pääpuomin tulisi liikkua ulos ja sisään normaalisti.
- 17 Paina toiminnon käyttöönoton / nopeuden valinnan painiketta, pidä sitä painettuna, paina kääntöpöydän kierrä vasemmalle -painiketta ja sen jälkeen kääntöpöydän kierrä oikealle -painiketta.
- ⊙ Tulos: Kääntöpöydän tulisi kiertyä normaalisti.

Tarkistukset

Koneen toimintojen testaaminen

18 Älä paina ja pidä alhaalla toiminnon käyttöönoton / nopeuden valinnan painiketta. Yritä käyttää kutakin puomin ja korin toiminnon painiketta.

- ☉ Tulos: Minkään puomin ja korin toiminnon ei tulisi toimia.

19 Paina toiminnon käyttöönoton / nopeuden valinnan painiketta, pidä sitä painettuna ja paina kunkin puomin ja korin toiminnon painiketta.

- ☉ Tulos: Kaikkien puomin tai korin toimintojen tulisi toimia täysi työkierto. Laskeutumishälytysmerkin (jos varusteena) tulisi kuulua, kun puomi laskeutuu.

Lisäohjaustoimintojen testaaminen

20 Sammuta moottori painamalla punainen hätäpysäytyspainike sisään off-asentoon.

21 Vedä punainen hätäpysäytyspainike ulos.

22 Paina ja pidä alhaalla lisävirtapainiketta ja paina samalla kutakin puomin toiminnon painiketta.



Huomautus: Akun varauksen säästämiseksi testaa kutakin toimintoa lyhyen ajan.

- ☉ Tulos: Kaikkien puomitoimintojen tulisi toimia.

23 Käynnistä moottori.

Kallistumisanturin testaaminen

24 Paina jotakin LCD-näytön ohjauspainiketta, kunnes näkyviin tulee teksti TURNTABLE LEVEL SENSOR X-DIRECTION (KÄÄNTÖPÖYDÄN VAAKASUORUUS X-SUUNNASSA).



- ☉ Tulos: LCD-näytössä tulisi näkyä kulma asteina.

25 Paina jotakin LCD-näytön ohjauspainiketta, kunnes näkyviin tulee teksti TURNTABLE LEVEL SENSOR Y-DIRECTION (KÄÄNTÖPÖYDÄN VAAKASUORUUS Y-SUUNNASSA).

- ☉ Tulos: LCD-näytössä tulisi näkyä kulma asteina.

26 Paina jotakin LCD-näytön ohjauspainiketta, kunnes näkyviin tulee teksti PLATFORM LEVEL SENSOR DEGREES (KORIN VAAKASUORUUS, ASTETTA).

- ☉ Tulos: LCD-näytössä tulisi näkyä kulma asteina.

Tarkistukset

Käyttörajojen testaaminen

27 Paina jotakin LCD-näytön ohjauspainiketta, kunnes näkyviin tulee teksti PRI BOOM ANGLE TO GRAVITY (PÄÄPUOMIN KULMA VAAKASUORASTA).



28 Nosta pääpuomi ja tarkkaile LCD-näyttöä.

- ☉ Tulos: Pääpuomin tulisi nousta ja LCD-näytössä tulisi näkyä pääpuomin kulma asteina.

29 Laske pääpuomi.

30 Aktivoi tilanseuranta painamalla molempia LCD-näytön ohjauspainikkeita samanaikaisesti.



31 Paina jotakin LCD-näytön ohjauspainiketta, kunnes näkyviin tulee teksti SEC BOOM ANGLE (JATKOPUOMIN KULMA).



32 Paina jatkopuomin ylös-/ulos-painiketta ja pidä sitä alhaalla.

- ☉ Tulos: Jatkopuomin tulisi nousta ja LCD-näytössä tulisi näkyä jatkopuomin kulma asteina.

Jatkopuomin tulisi nousta ja työntyä sitten ulos. Jatkopuomin ei tulisi työntyä ulos, ennen kuin se on noussut kokonaan ylös.

33 Paina jatkopuomin alas-/sisään-painiketta ja pidä sitä alhaalla.

- ☉ Tulos: Jatkopuomin tulisi vetäytyä kokonaan sisään ja sitten laskeutua. Jatkopuomin ei tulisi laskeutua, ennen kuin se on vetäytynyt kokonaan sisään.

Korin ohjauslaitteista

Hätäpysäytyksen testaaminen

34 Käännä avainkytkin koriohjaustilaan.

35 Paina korin punainen hätäpysäytyspainike sisään.

- ☉ Tulos: Moottorin tulisi sammua eikä minkään toiminnon toimia.

36 Vedä punainen hätäpysäytyspainike ulos ja käynnistä moottori uudelleen.

Äänimerkin testaaminen

37 Paina äänimerkkipainiketta.

- ☉ Tulos: Kuulet äänimerkin.

Kallistusanturin hälyttimen testaaminen

38 Paina jotakin painiketta, esimerkiksi moottorin nopeuspainiketta tai polttoaineen valintapainiketta.

- ☉ Tulos: Korin ohjauslaitteista tulisi kuulua hälytysääni.

Tarkistukset

Jalkakytkimen testaaminen

- 39 Paina korin punainen hätäpysäytyspainike sisään.
- 40 Vedä punainen hätäpysäytyspainike ulos, mutta älä käynnistä moottoria uudelleen.
- 41 Paina jalkakytkin alas ja yritä käynnistää moottori painamalla moottorin käynnistyspainiketta.
- ⊙ Tulos: Moottorin ei tulisi käynnistyä.
- 42 Älä paina jalkakytkintä ja käynnistä moottori uudelleen.
- 43 Älä paina jalkakytkintä ja testaa kukin koneen toiminto.
- ⊙ Tulos: Minkään koneen toiminnon ei tulisi toimia.

Koneen toimintojen testaaminen

- 44 Paina jalkakytkin alas.
- 45 Käytä kutakin koneen toiminnon ohjauskahvaa, vaihtokytkintä tai painiketta.
- ⊙ Tulos: Kaikkien toimintojen tulisi toimia täysi työkierto.

Ohjauksen testaaminen

- 46 Paina ohjaustilan valinta-painiketta ja valitse suoran päädyn (sininen nuoli) ohjaus.

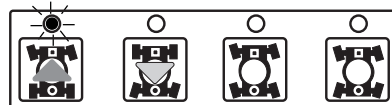

- 47 Paina jalkakytkin alas.
- 48 Käännä hitaasti ajo-/ohjauskahvaa ohjaustaulun sinisen kolmion suuntaan TAI paina ajokahvan peukalokytkintä sinisen kolmion suuntaan.
- ⊙ Tulos: Suoran päädyn pyörien tulisi kääntyä rungon sinisten kolmioiden osoittamaan suuntaan.
- 49 Käännä hitaasti ajo-/ohjauskahvaa ohjaustaulun keltaisen kolmion suuntaan TAI paina ajokahvan peukalokytkintä keltaisen kolmion suuntaan.
- ⊙ Tulos: Suoran päädyn pyörien tulisi kääntyä rungon keltaisten kolmioiden osoittamaan suuntaan.

- 50 Paina ohjaustilan valinta-painiketta ja valitse pyöreän päädyn (keltainen nuoli) ohjaus.

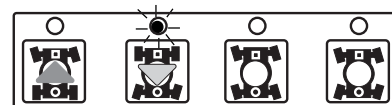

- 51 Paina jalkakytkin alas.
- 52 Käännä hitaasti ajo-/ohjauskahvaa ohjaustaulun keltaisen kolmion suuntaan TAI paina ajokahvan peukalokytkintä keltaisen kolmion suuntaan.
- ⊙ Tulos: Pyöreän päädyn pyörien tulisi kääntyä rungon sinisten kolmioiden osoittamaan suuntaan.

Tarkistukset

53 Käännä hitaasti ajo-/ohjauskahvaa ohjaustaulun sinisen kolmion suuntaan TAI paina ajokahvan peukalokytkintä sinisen kolmion suuntaan.

- ⦿ Tulos: Pyöreän päädyn pyörien tulisi kääntyä rungon keltaisten kolmioiden osoittamaan suuntaan.

54 Paina ohjaustilan valintapainiketta ja valitse rapuohjaus.

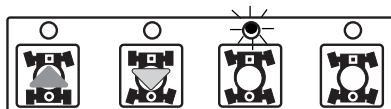

55 Paina jalkakytkin alas.

56 Käännä hitaasti ajo-/ohjauskahvaa ohjaustaulun sinisen kolmion suuntaan TAI paina ajokahvan peukalokytkintä sinisen kolmion suuntaan.

- ⦿ Tulos: Kaikkien pyörien tulisi kääntyä rungon sinisten kolmioiden osoittamaan suuntaan.

57 Käännä hitaasti ajo-/ohjauskahvaa ohjaustaulun keltaisen kolmion suuntaan TAI paina ajokahvan peukalokytkintä keltaisen kolmion suuntaan.

- ⦿ Tulos: Kaikkien pyörien tulisi kääntyä rungon keltaisten kolmioiden osoittamaan suuntaan.

58 Paina ohjaustilan valintapainiketta ja valitse nelipyöräohjaus.

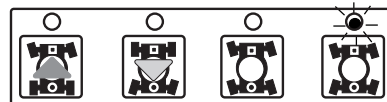

59 Paina jalkakytkin alas.

60 Käännä hitaasti ajo-/ohjauskahvaa ohjaustaulun sinisen kolmion suuntaan TAI paina ajokahvan peukalokytkintä sinisen kolmion suuntaan.

- ⦿ Tulos: Suoran päädyn pyörien tulisi kääntyä rungon sinisten kolmioiden osoittamaan suuntaan. Pyöreän päädyn pyörien tulisi kääntyä rungon keltaisten kolmioiden osoittamaan suuntaan.

61 Käännä hitaasti ajo-/ohjauskahvaa ohjaustaulun keltaisen kolmion suuntaan TAI paina ajokahvan peukalokytkintä keltaisen kolmion suuntaan.

- ⦿ Tulos: Suoran päädyn pyörien tulisi kääntyä rungon keltaisten kolmioiden osoittamaan suuntaan. Pyöreän päädyn pyörien tulisi kääntyä rungon sinisten kolmioiden osoittamaan suuntaan.

Tarkistukset

Ajamisen ja jarruttamisen testaaminen

- 62 Paina jalkakytkin alas.
- 63 Siirrä ajo-/ohjauskahvaa hitaasti ohjaustaulun sinisen nuolen suuntaan, kunnes kone liikkuu, ja palauta kahva keskiasentoon.
- ⊙ Tulos: Koneen tulisi liikkua rungon sinisen nuolen suuntaan ja pysähtyä äkisti.
- 64 Siirrä ajo-/ohjauskahvaa hitaasti ohjaustaulun keltaisen nuolen suuntaan, kunnes kone liikkuu, ja palauta kahva keskiasentoon.
- ⊙ Tulos: Koneen tulisi liikkua rungon keltaisen nuolen suuntaan ja pysähtyä äkisti.

Huomautus: Jarrujen on pidettävä kone paikallaan kaikissa rinteissä, joita kone pystyy nousemaan.

Ajamiskäytön testaaminen

- 65 Paina jalkakytkin alas ja laske puomit kokoontaitettuun asentoon.
- 66 Kierrä kääntöpöytää, kunnes pääpuomi ohittaa yhden pyöreän päädyn pyörän.
- ⊙ Tulos: Ajotilan merkkivalon tulisi syttyä ja palaa puomin ollessa osoitetulla alueella.
- 67 Siirrä ajo-/ohjauskahvaa keskiasennosta.
- ⊙ Tulos: Minkään ajotoiminnon ei tulisi toimia.



- 68 Paina ajotilan painiketta ja siirrä ajo-/ohjauskahvaa hitaasti pois keskiasennosta.

- ⊙ Tulos: Ajotoiminnon tulisi olla käytettävissä.

Huomautus: Kun ajotilan käyttökytkintä käytetään, kone voi ajaa vastakkaiseen suuntaan kuin mitä ajo- ja ohjauskahvaa liikutetaan.

Päätele liikesuunta korin ohjauslaitteiden ja rungon värikoodattujen suuntanuolien avulla.

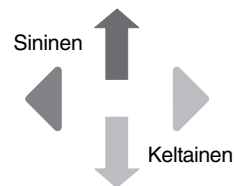

Jos ajo-/ohjauskahvaa ei liikuteta kahden sekunnin kuluessa ajotilan käyttökytkimen painamisesta, ajotoiminto ei toimi.

Rajoitetun ajonopeuden testaaminen

- 69 Paina jalkakytkin alas.
- 70 Nosta pääpuomi 5° vaakatason yläpuolelle.
- 71 Siirrä hitaasti ajokahvaa täyden ajovauhdin asentoon.
- ⊙ Tulos: Suurin käytettävissä oleva ajonopeus pääpuomi nostettuna saa olla enintään 30 cm sekunnissa.
- Huomautus: Kone liikkuu 12 m 40 sekunnissa.
- 72 Laske pääpuomi kokoontaitettuun asentoon.
- 73 Ojenna pääpuomia 1,2 m.
- 74 Siirrä hitaasti ajokahvaa täyden ajovauhdin asentoon.
- ⊙ Tulos: Suurin käytettävissä oleva ajonopeus pääpuomi ojennettuna saa olla enintään 30 cm sekunnissa.

Huomautus: Kone liikkuu 12 m 40 sekunnissa.

Tarkistukset

75 Siirrä pääpuomi kokoontaitettuun asentoon.

76 Nosta jatkopuomi 5° vaakatason yläpuolelle.

77 Siirrä hitaasti ajokahvaa täyden ajovauhdin asentoon.

- ☉ Tulos: Suurin käytettävissä oleva ajonopeus jatkopuomi nostettuna saa olla enintään 30 cm sekunnissa.

Huomautus: Kone liikkuu 12 m 40 sekunnissa.

78 Laske jatkopuomi kokoontaitettuun asentoon.

79 Ulota nokkapuomia 30 cm.

80 Siirrä hitaasti ajokahvaa täyden ajovauhdin asentoon.

- ☉ Tulos: Suurin käytettävissä oleva ajonopeus nokkapuomi ojennettuna saa olla enintään 30 cm sekunnissa.

Jos ajonopeus pääpuomi tai jatkopuomi nostettuna tai ulos työnnettynä tai nokkapuomi ojennettuna ylittää arvon 30 cm sekunnissa, merkitse kone välittömästi ja poista se käytöstä.

81 Ojenna pääpuomia 1,2 m.

82 Siirrä hitaasti ajokahvaa täyden ajovauhdin asentoon.

- ☉ Tulos: Suurin käytettävissä oleva ajonopeus nokkapuomi ja pääpuomi ojennettuna saa olla enintään 15 cm sekunnissa.

Jos ajonopeus nokkapuomi ja pääpuomi ojennettuna ylittää 15 cm sekunnissa, merkitse kone välittömästi ja poista se käytöstä.

83 Vedä pääpuomi ja nokkapuomi sisään.

Lisäohjaustoimintojen testaaminen

84 Sammuta moottori painamalla punainen hätäpysäytyspainike sisään off-asentoon.

85 Vedä punainen hätäpysäytyspainike ulos.

86 Paina jalkakytkin alas.

87 Paina ja pidä alhaalla lisävirtapainiketta ja käytä kutakin toiminnon ohjauskahvaa, vaihtokytkintä tai painiketta.

Huomautus: Akun varauksen säästämiseksi testaa kutakin toimintoa lyhyen ajan.

- ☉ Tulos: Kaikkien puomi- ja ohjaustoimintojen tulisi toimia.

Lentokoneiden suojuspakkauksen testaaminen (jos varusteena)

88 Siirrä korin alaosassa olevaa harmaata pehmustetta 10 cm johonkin suuntaan.

89 Käytä kutakin toiminnon ohjauskahvaa tai vaihtokytkintä tai painiketta.

- ☉ Tulos: Minkään puomi- ja ohjaustoiminnon ei tulisi toimia.

90 Pidä toiminnon ohituspainike painettuna.

91 Käytä kutakin toiminnon ohjauskahvaa tai vaihtokytkintä tai painiketta.

- ☉ Tulos: Kaikkien puomi- ja ohjaustoimintojen tulisi toimia.

Tarkistukset



Ennen koneen käyttämistä:

- Opettele ja harjoittele tämän oppaan mukaiset koneen turvallisen käytön periaatteet.

- 1 Vältä vaaratilanteita.
- 2 Tee aina käyttöä edeltävä tarkistus.
- 3 Tee aina toimintotestit ennen käyttöä.

4 Tarkista työskentelyalue.

Tutustu huolellisesti työskentelyalueen tarkistusohjeisiin, ennen kuin siirryt seuraavaan lukuun.

- 5 Käytä konetta vain sen käyttötarkoituksen mukaisesti.

Työskentelyalueen tarkistus

Tiedosta ja vältä seuraavat vaaratilanteet:

- pudotukset ja aukot
- töyssyt, lattian korokkeet ja irtotavarat
- kaltevat pinnat
- epävakaat ja liukkaat pinnat
- yläpuoliset esteet ja korkeajännitejohtimet
- vaaralliset paikat
- alustan riittämätön kesto kaikkien koneen aiheuttamien kuormavoimien suhteen
- tuuli ja sääolosuhteet
- asiattomien henkilöiden läsnäolo
- muut mahdolliset turvatekijät

Perusasiat

Työskentelyalueen tarkistuksen avulla käyttäjä havaitsee, onko työskentelyalue sopiva koneen turvallista käyttöä varten. Käyttäjän on tehtävä tarkistus ennen koneen viemistä työskentelyalueelle.

Käyttäjän vastuulla on tutustua huolellisesti työskentelyalueen vaarapaikkoihin ja välttää ne koneen siirtämisen, valmistelun ja käyttämisen aikana.

Tarkistukset

Symboleilla varustettujen kilvet tarkistaminen

Katso, käytetäänkö koneen kilvissä tekstiä vai symboleita. Tarkista sen mukaisesti, ovatko kaikki kilvet luettavissa ja paikallaan.

Osanro	Kuvaus	Määrä
27204	Nuoli – sininen	2
27205	Nuoli – keltainen	2
27206	Kolmio – sininen	2
27207	Kolmio – keltainen	2
28159	Tarra – diesel	1
28174	Tarra – korin virransyöttö, 230 V	2
28235	Tarra – korin virransyöttö, 115 V	2
40434	Tarra – valjaiden kiinnityspiste	3
44981	Tarra – korin paineilma	2
65278	Tarra – älä astu	2
82246	Tarra – 113 dB	1
82422	Tarra – ajovalot	1
82472	Tarra – murskautumisvaara	2
82473	Tarra – säilytyslokero	2
82481	Tarra – akkaturvallisuus	1
82487	Tarra – lue käyttöopas	2
82487	Tarra – lue käyttöopas, putkiteline	1
82487	Tarra – lue käyttöopas, levyteline	1
82546	Huomautus – enimmäiskapasiteetti 272 kg	1
82548	Tarra – kori kiertyy	2
82604	Tarra – sivuttaisvoima enintään 400 N	1

Osanro	Kuvaus	Määrä
82840	Vaunun ohjaustaulu	1
82841	Korin ohjaustaulu	1
97705	Ulkoasu – Genie Z-135/70	1
97716	Tarra – pyöräkuorma	4
97757	Tarra – hydraulioöljyn määrä	1
97815	Tarra – alempi keskitanko	1
97889	Ulkoasu – Z-135	2
97891	Ulkoasu – Genie Z-135	1
114247	Tarra – putoamisvaara	1
114248	Tarra – kaatumisvaara	1
114249	Tarra – renkaiden tekniset tiedot	4
114251	Tarra – tupakointi kielletty	1
114252	Tarra – kaatumisvaara	3
133067	Tarra – sähköiskun vaara	2
133180	Tarra – akkuvaurio	1
133205	Tarra – sähköiskun/polttamisen vaara	2
1000054	Tarra – ajotilan käyttö	1
1000257	Tarra – kuljetuskaavio	2



Varjostus tarkoittaa sitä, että kilpi ei näy suoraan, vaan on suojuksen alla.

Tarkistukset

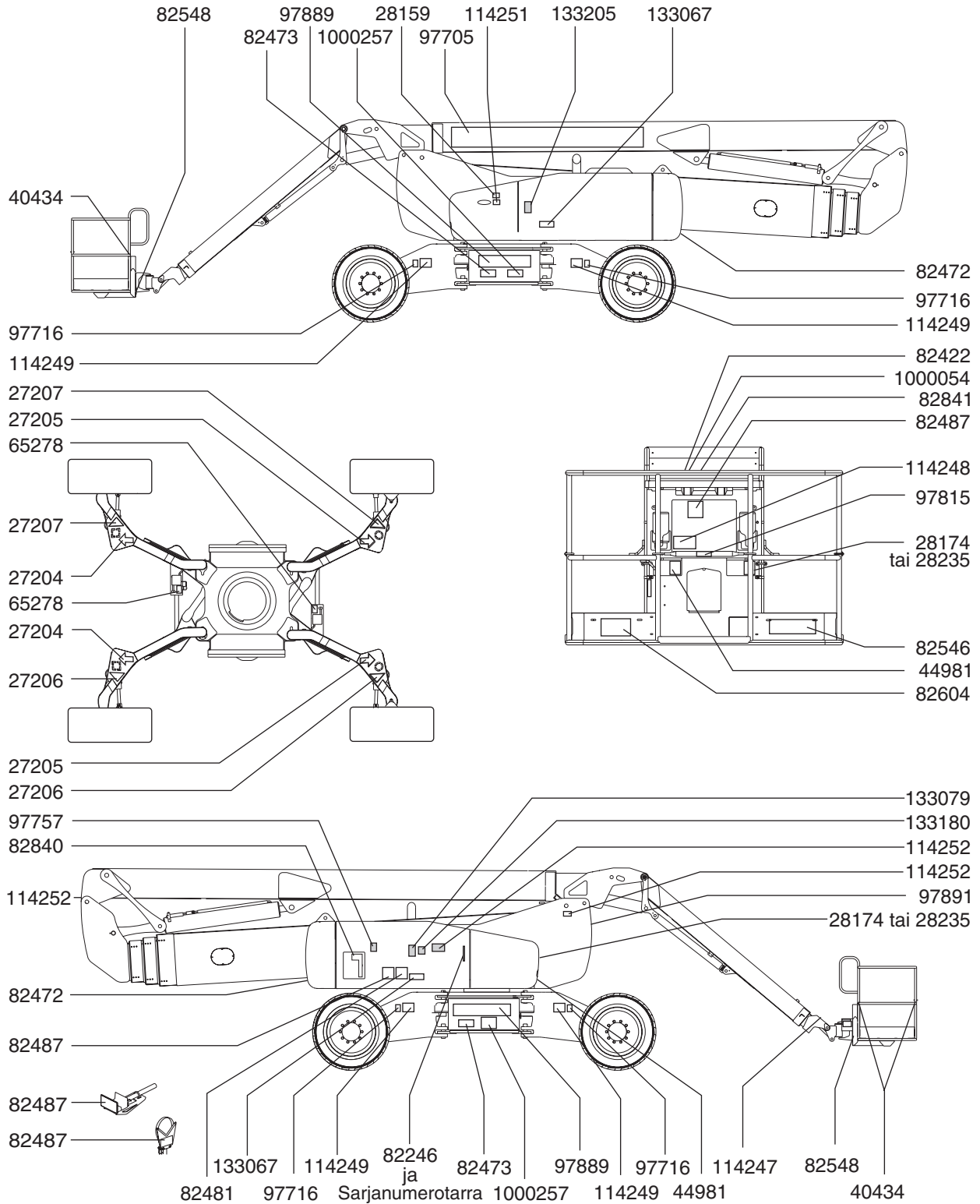

Käyttöohjeet



Ennen koneen käyttämistä:

- Opettele ja harjoittele tämän oppaan mukaiset koneen turvallisen käytön periaatteet.
 - 1 Vältä vaaratilanteita.
 - 2 Tee aina käyttöä edeltävä tarkistus.
 - 3 Tee aina toimintotestit ennen käyttöä.
 - 4 Tarkista työskentelyalue.
 - 5 **Käytä konetta vain sen käyttötarkoituksen mukaisesti.**

Perusasiat

Käyttöohjeet-luku sisältää ohjeet koneen eri toimintojen käyttöä varten. Koneen käyttäjän vastuulla on noudattaa kaikkia käyttö-, turvallisuus- ja vastuoppaiden turvamääräyksiä ja ohjeita.

Koneen käyttäminen johonkin muuhun kuin henkilöiden ja työkalujen sekä materiaalien nostamiseen on turvatonta ja vaarallista.

Ainoastaan koulutetut ja valtuutetut henkilöt saavat käyttää tätä konetta. Jos saman työvuoron aikana useampi käyttäjä käyttää konetta eri aikoina, on heidän kaikkien oltava päteviä käyttäjiä ja noudatettava kaikkia käyttö-, turvallisuus- ja vastuoppaiden turvamääräyksiä ja ohjeita. Tämä tarkoittaa sitä, että jokaisen uuden käyttäjän on tehtävä käyttöä edeltävä tarkistus, toimintotestit ja työskentelyalueen tarkistus ennen koneen käyttämistä.

Käyttöohjeet

Moottorin käynnistäminen

- 1 Käännä vaunun ohjauslaitteista avainkytkin haluamaasi asentoon.

Deutz-mallit

- 2 Paina hehkutulppien painiketta. Hehkutulpat kytkeytyvät 30 sekunniksi.

- 3 Paina moottorin käynnistyspainiketta. Moottorin käynnistyspainiketta voi painaa milloin tahansa hehkutuksen aikana. Jos moottori ei käynnisty tai sammuu, uudelleenkäynnistykseen viive estää käynnistyskytkimen toiminnan 3 sekunnin ajaksi.



Perkins- ja Cummins-mallit

- 2 Paina hehkutulppien painiketta ja pidä se painettuna.
- 3 Paina moottorin käynnistyspainiketta. Jos moottori ei käynnisty tai sammuu, uudelleenkäynnistykseen viive estää käynnistyskytkimen toiminnan 3 sekunnin ajaksi.

Jos moottori ei käynnisty 15 sekunnin pyörittämisen jälkeen, etsi syy ja korjaa mahdollinen vika. Odota vähintään minuutti, ennen kuin yrität uudelleenkäynnistystä.

Lämmitä moottoria kylmissä olosuhteissa (alle -6 °C) 5 minuuttia ennen käyttöä, jotta hydraulijärjestelmä ei vaurioidu.

Erittäin kylmissä olosuhteissa (alle -18 °C) koneet tulisi varustaa lisävarusteena saatavalla kylmäkäynnistyssarjalla. Moottorin käynnistäminen alle -18 °C lämpötilassa voi edellyttää apuakun käyttämistä.

Jos konetta säilytetään pitkän aikaa kylmissä olosuhteissa (alle 0 °C) jatkopuomi nostettuna ja ojennettuna, moottori ei ehkä käynnisty järjestelmähäiriön vuoksi.

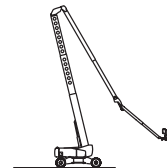

Vian poistamiseksi paina lisävirtapainiketta ja nosta jatkopuomia, kunnes jatkopuomi alkaa ojentua.

Hätäpysäytys

Painamalla joko vaunun tai korin punaista hätäpysäytyspainiketta off-asentoon kaikki toiminnot pysähtyvät ja moottori sammuu.

Korjaa vika, jos jokin toiminto toimii punaisen hätäpysäytyspainikkeen ollessa sisään painettu off-asentoon.

Vaunun ohjauslaitteiden valinnat ja käyttäminen ohittavat korin punaisen hätäpysäytyspainikkeen vaikutuksen.

Lisävirtatoiminnot

Käytä lisävirtaa, jos päävirtalähde (moottori) ei toimi.

- 1 Käännä avainkytkin kori- tai vaunuohjaustilaan.
- 2 Vedä punainen hätäpysäytyspainike ulos.
- 3 Pidä jalkakytkin alas painettuna, kun käytät lisävirtatoimintoja korista.
- 4 Pidä samanaikaisesti lisävirtapainiketta painettuna ja käytä haluamaasi toimintoa.



Käyttöohjeet

Akselien levittäminen ja kokoon vetäminen

- 1 Käännä avainkytkin koriohjaustilaan.
- 2 Paina korissa jalkakytkin alas ja siirrä ajokahvaa eteen- tai taaksepäin ja paina akselin liikkeen painiketta.



Merkkivalo vilkkuu akselien liikkeessa ja palaa tasaisesti, kun akselit ovat työntyneet kokonaan ulos tai vetäytyneet sisään.

Akselit voidaan vetää sisään vain, jos pää- ja jatkopuomit ovat kokonaan laskettu alas ja vedetty sisään, ja kori on pyöreän päädyn pyörien välissä.

Käyttäminen maasta

- 1 Käännä avainkytkin vaunuohjaustilaan.
- 2 Vedä punainen hätäpysäytyspainike ulos.
- 3 Käynnistä moottori.

Korin siirtäminen

- 1 Paina ja pidä alhaalla toiminnon käyttöönoton / nopeuden valintapainiketta.
- 2 Paina haluamaasi toimintopainiketta ohjaustaulun merkintöjen mukaisesti.



Vaunun ohjauslaitteissa ei ole ajo-, akseli- tai ohjaustoimintoja.

Käyttäminen korista

- 1 Käännä avainkytkin koriohjaustilaan.
- 2 Vedä sekä vaunun että korin punainen hätäpysäytyspainike ulos.
- 3 Käynnistä moottori. Älä paina jalkakytkintä moottorin käynnistämisen aikana.

Korin siirtäminen

- 1 Paina jalkakytkin alas.
- 2 Työnnä hitaasti haluamaasi ohjauskahvaa tai vaihtokytkintä tai paina painiketta ohjaustaulun merkintöjen mukaisesti.

Ohjaaminen

- 1 Paina jalkakytkin alas.
- 2 Valitse ohjaustila painamalla ohjaustilan painiketta. Ohjaustilan viereinen merkkivalo syttyy.

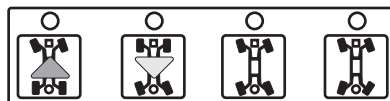

- 3 Työnnä hitaasti ajo-/ ohjauskahvaa sinisen tai keltaisen kolmion suuntaan TAI paina ajokahvan peukalokytkintä.



Päättele pyörien kääntymissuunta korin ohjauslaitteiden ja rungon värikoodattujen suuntanuolien avulla.

Käyttöohjeet

Ajaminen

- 1 Paina jalkakytkin alas.
 - 2 Nopeuden lisääminen: Siirrä ajo-/ohjaukahvaa hitaasti sinisen tai keltaisen nuolen osoittamaan suuntaan.
- Nopeuden vähentäminen: Työnnä ajo-/ohjaukahvaa hitaasti keskiasentoa kohti.

Pysäyttäminen: Palauta ajo-/ohjaukahva keskiasentoon tai vapauta jalkakytkin.

Päättele koneen kulkusuunta korin ohjauslaitteiden ja rungon värikoodattujen suuntanuolien avulla.

Koneen ajonopeus on rajoitettu, kun puomi on koholla tai työnnetty ulos.



Rinteessä ajaminen

Selvitä koneen ylä- ja alamäkeä ja sivuttaista mäkeä koskevat kaltevuusarvot ja määritä mäen jyrkkyys.



Enimmäiskaltevuus vastapaino ylämäkeen (mäennousukyky):
45 % (24°)



Enimmäiskaltevuus vastapaino alamäkeen:
30 % (17°)



Enimmäiskaltevuus sivuttaismäessä:
25 % (14°)

Huomautus: Kaltevuusarvoissa on huomioitava alustan ominaisuudet ja kitkan riittävyys. Mäennousukyky koskee vain tilannetta, jossa vastapaino on ylämäkeen.

Varmista, että puomi osoittaa alaspäin ja että kori on pyöreän päädyn pyörien välissä.

Käännä ajonopeuden valintakytkin kone rinteessä -asentoon.

Käyttöohjeet

Rinteen jyrkkyyden määrittäminen:

Mittaa kaltevuus digitaalisen kaltevuusmittarin avulla TAI toimi seuraavasti.

Tarvitset nämä:

vesivaaka

vähintään metrin pituinen suora puukappale

nauhamitta

Aseta puukappale kaltevalle pinnalle.

Aseta vesivaaka puukappaleen alapäädyn reunalle ja nosta puukappaleen päätä, kunnes se on vaakatasossa.

Pitäen puukappaletta vaakatasossa mittaa pystyetäisyys puun alareunasta maahan.

Jaa etäisyys (korkeus) puun pituudella (matka) ja kerro tulos luvulla 100.

Esimerkki:



Puukappale = 3,6 m

Matka = 3,6 m

Korkeusero = 0,3 m

$0,3 \text{ m} \div 3,6 \text{ m} = 0,083 \times 100 = 8,3 \%$ kaltevuus

Jos kaltevuus ylittää sallitun ylä- tai alamäen tai sivuttaisen mäen kaltevuuden, kone on vedettävä vinssillä tai kuljetettava rinnettä ylös tai alas. Katso kohta Kuljetus ja nostaminen.

Ajotilan käyttö

Palava merkkivalo ilmaisee, että pääpuomi on siirtynyt jommankumman pyöreän päädyn pyörän ohi ja ajotoiminto on keskeytynyt.

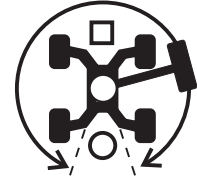

Ajaaksesi paina ajotilan painiketta ja siirrä ajo-/ohjauskahvaa hitaasti pois keskiasennosta.

Jos ajo-/ohjauskahvaa ei liikuteta kahden sekunnin kuluessa ajotilan käyttökytkimen painamisesta, ajotoiminto ei toimi. Vapauta ja paina ajotoiminnon käyttökytkintä uudelleen.

Muista, että kone voi liikkua vastakkaiseen suuntaan kuin mihin työnnät ajo- ja ohjauskahvaa.

Päättele aina koneen kulkusuunta korin ohjauslaitteiden ja rungon värikoodattujen suuntanuolien avulla.

Akseleita ei voi vetää sisään, kun ajotilan merkkivalo palaa.

Käyttöohjeet

Moottorin joutokäyntinopeuden (r/min) valitsin

Valitse moottorin joutokäynti (r/min) painamalla valintapainiketta. Asetusarvon viereinen merkkivalo syttyy.

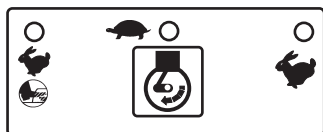

- Jänis- ja jalkakytkinsymboli: jalkakytkimellä aktivoitu korkea joutokäynti
- Kilpikonnasymboli: pieni kierros-luku
- Jänissymboli: suuri kierros-luku

Moottorin varoitusvalo



Valo palaa moottorin ollessa sammutettuna: Merkitse kone ja poista se käytöstä.

Valo palaa moottorin ollessa käynnissä: Ota yhteys huoltoon 24 tunnin kuluessa.

Käyttörajojen merkkivalot

Käyttörajojen merkkivalot ilmaisevat käyttäjälle toiminnon keskeytymisen ja/tai sen, että käyttäjän toimia edellytetään.

Jatkopuomin laskemisen / sisään vetämisen merkkivalo vilkkuu: Laske / vedä sisään jatkopuomia, kunnes merkkivalo sammuu.



Pääpuomin laskemisen merkkivalo vilkkuu: Laske pääpuomia, kunnes merkkivalo sammuu.



Koneen kallistuman merkkivalo vilkkuu: Kallistuksen hälytysääni kuuluu merkkivalon vilkkuessa. Siirrä kone tukevalle, vaakasuoralle pinnalle.



Korin kallistuman merkkivalo vilkkuu: Kallistuksen hälytysääni kuuluu merkkivalon vilkkuessa. Korin vaakasuoruuden vaihtokytkin toimii vain siihen suuntaan, joka asettaa korin vaakasuoraan. Käännä koria vaakasuoraan, kunnes merkkivalo sammuu.



Käyttörajojen ylitys

Jos mikään toiminto ei toimi, käyttöraajat on ehkä ylitetty. Kokeneen käyttäjän on laskettava kori vaunun ohjauslaitteista. Katso huolto-ohjekirjan kohta Service Bypass/Recovery Key Switch (huollon ohitus/palautusavainkytkin).

Käyttöohjeet

Generaattori (jos varusteena)

Käytä generaattoria painamalla sen painiketta. Merkkivalo syttyy ja moottori jatkaa käyntiään.

Kytke sähkötyökalut korin vikavirtasuojattuun pistorasiaan.

Sammuta generaattori painamalla sen painiketta. Merkkivalo sammuu.

Lentokoneiden suojustuspakkaus (jos varusteena)

Jos korin pehmusteet osuvat lentokoneen osiin, kone sammuu eivätkä toiminnot ole käytössä.

Voit käyttää konetta kääntämällä toiminnon ohituksen vaihtokytkintä jommallekummalle puolelle.

Korin ylikuormanvaroitussvalo



Vilkuva merkkivalo merkitsee korin ylikuormaa, eivätkä toiminnot ole käytössä.

Poista korista painoa, kunnes valo sammuu.

Aina käytön jälkeen

- 1 Valitse turvallinen pysäköintipaikka, jossa on tukeva vaakasuora alusta ilman esteitä ja etäällä liikenteestä.
- 2 Vedä puomi sisään ja laske se kokoonlaitettuun asentoon.
- 3 Kierrä kääntöpöytää niin, että puomi on pyöreän päädyn pyörien välissä.
- 4 Kierrä avainkytkin pois-asentoon ja poista avain estääksesi asiattoman käytön.
- 5 Kiillaa pyörät.

Käyttöohjeet

Putkitelineen ohjeet

Putkitelinekokoontaminen koostuu 2 putkitelineestä sijoitettuna korin jommallekummalle puolelle ja kiinnitettyinä suojakaiteisiin U-pulteilla.

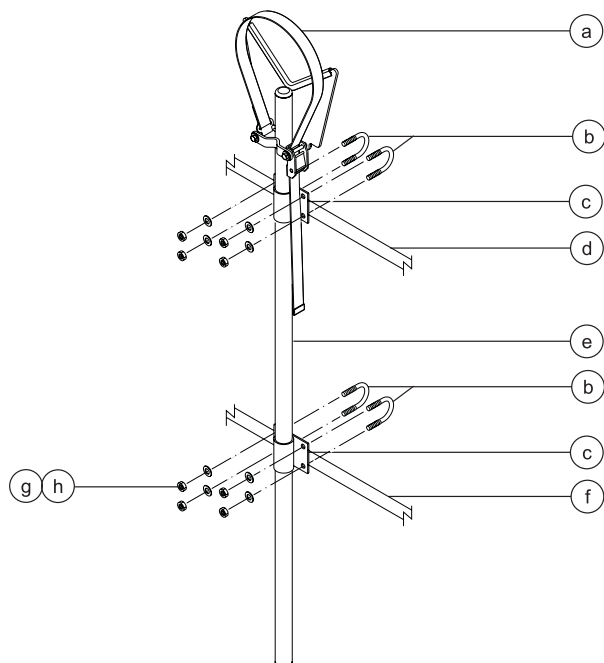

- | | |
|--------------------------|---------------------------------------|
| a hihna | e putkitelineen hitsi |
| b U-pultit | f korin keskikaide |
| c putkitelineen kiinnike | g suorat aluslevyt |
| d korin yläkaide | h $\frac{3}{8}$ tuuman nailonmutterit |

Huomaa:

- Putkitelineet on asennettava korin sisäpuolelle.
- Putkitelineet eivät saa peittää korin ohjainlaitteita tai kulkuaukkoa.
- Putkitelineputken pohjan on oltava vasten korin lattiaa.
- Varmista ennen putkitelineen asentamista, että kori on vaakasuorassa.

Putkitelineen asentaminen

- 1 Asenna putkiteline korin kummallekin sivulle. Katso kuva vasemmalla. Varmista, että putkitelineputken pohja on vasten korin lattiaa.
- 2 Asenna kaksi U-pulttia korin kaiteiden ulkopuolelta putkitelineen kunkin kiinnikkeen läpi.
- 3 Kiinnitä U-pultit 2 aluslevyllä ja 2 mutterilla.

Käyttöohjeet

Putkitelineen käyttö

- 1 Huolehdi siitä, että putkitelineen kokoonpano- ja asennusohjeita on noudatettu ja että putkitelineet on kiinnitetty korin kaiteisiin.
- 2 Sijoita kuorma molempiin putkitelineisiin. Kuorman tulee olla korissa pitkittäin.
- 3 Keskitä kuorma putkitelineisiin.
- 4 Kiinnitä kuorma kuhunkin putkitelineeseen. Pujota nylonhihna kuorman yli. Paina solkea ja liu'uta hihna sen läpi. Kiristä hihna.
- 5 Varmista putkitelineiden ja kuorman kiinnitys työntämällä ja vetämällä kuormaa hieman.
- 6 Pidä kuorma kiinnitettynä, kun kone liikkuu.

 Kaatumisvaara. Putkitelinekokoonpano ja kuorma putkitelineissä pienentävät korin nimelliskapasiteettiä ja on laskettava mukaan korin kokonaiskuormaan.

 Kaatumisvaara. Putkitelinekokoonpanon paino ja kuorma putkitelineessä voi rajoittaa korin henkilömäärää.

Putkitelineen enimmäiskapasiteetti

Kaikki mallit 90,7 kg

Putkitelinekokoonpanon paino 9,5 kg

Käyttöohjeet

Levytelineiden kokoonpano

- 1 Kiinnitä varoituskilpi kunkin levytelineen etupuolelle (tarvittaessa).
- 2 Asenna kumityyny 1 levytelineen runkoon. Katso kuva.
- 3 Kiinnitä tyyny kahdella korkeaprofiilisella lukkomutterilla ja kahdella aluslevyllä.

Levytelineen asentaminen

- 1 Työnnä koukkuosa levytelineen rungon rakojen läpi.
- 2 Kiinnitä levyteline koukuilla korin lattiaputken haluttuun paikkaan.
- 3 Asenna kumityyny 2 levytelineen rungon ja koukkuosan läpi. Katso kuva.
- 4 Kiinnitä kahdella matalaprofiilisella lukkomutterilla.
- 5 Jos levyteline asennetaan korin lattian tukiputkeen, työnnä U-pultti lattian läpi putken ympärille ja levytelineen runkoon.
- 6 Kiinnitä U-pultti 2 aluslevyllä ja 2 mutterilla. Jatka kohdasta 9.
- 7 Jos levytelinettä ei asenneta korin lattian tukiputkeen, käytä mukana toimitettua alumiiniputkea.
- 8 Aseta putki levytelineen ja korin lattian väliin. Työnnä U-pultti lattian läpi putken ympärille ja levytelineen runkoon.
- 9 Toista edellinen kohta toiselle osasarjalle.

Pehmusteen asennus

- 1 Asenna 2 pehmustepalaa korin kaiteeseen. Sijoita pehmuste suojaamaan levyjä kosketukselta korin kaiteisiin.

Hihnan asennus

- 1 Avaa kiinnike ja asenna se korin pystysuoraan kaideputkeen.
- 2 Työnnä pultti aluslevyineen kiinnikkeen toisen puolen läpi.
- 3 Aseta hihnakokoonpanon päätylevy pultille.
- 4 Työnnä pultti kiinnikkeen toisen puolen läpi.
- 5 Kiinnitä aluslevyllä ja mutterilla. Älä kiristä liikaa. Hihnakokoonpanon päätylevyn tulee voida liukua korin kaiteella.

Käyttöohjeet

Levytelineen käyttö

- 1 Kiinnitä molemmat levytelineet koriin.
- 2 Sijoita kuorma niin, että se on molempien levytelineiden kannatuksella.
- 3 Keskitä kuorma korissa.
- 4 Kiinnitä kuorma koriin hihnalla. Kiristä hihna.

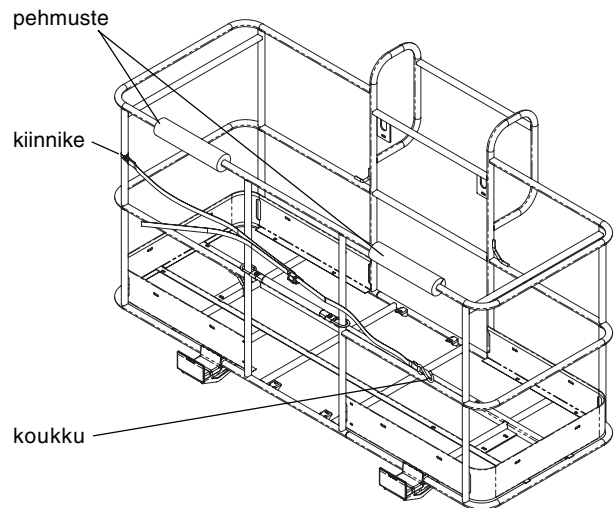
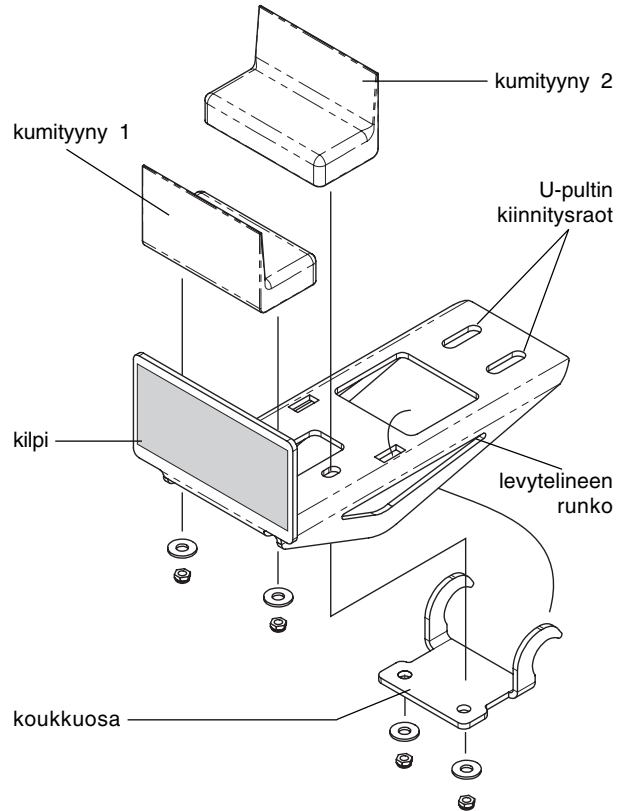



Huomaa:

- ☑ Genie Industries antaa nämä kiinnitystiedot suosituksen muodossa. Kuljettajat ovat yksin vastuussa siitä, että kone on kunnolla kiinnitetty ja että asianmukainen perävaunu on valittu paikallisten määräysten ja yrityksen käytäntöjen mukaisesti.
- ☑ Niille Genie-asiakkaille, jotka haluavat pakata Genie-nostimen tai -tuotteen, suositellaan ammattitaitoista rahdinkuljettajaa, jolla on kokemusta rakennus- ja nostolaitteiden valmistelusta, kuormaamisesta ja kiinnittämisestä kansainvälisiä kuljetuksia varten.
- ☑ Vain pätevät nostimen käyttäjät saavat siirtää koneen kuorma-autoon tai siitä pois.
- ☑ Kuljetusajoneuvo on pysäköitävä vaakasuoralle alustalle.
- ☑ Kuljetusajoneuvon rullaaminen koneen kuormauksen aikana on estettävä.
- ☑ Varmista, että ajoneuvon kantavuus, kuormatilan pinnat sekä ketjut tai hihnat kestävät koneen painon. Koneen paino on ilmoitettu tunnuskilvessä.

Kuljetus ja nostaminen

- ☑ Varmista, että kääntöpöydän kiertolukko on lukittu ennen kuljetusta. Muista avata kääntöpöydän lukitus ennen käyttöä.
- ☑ Älä aja konetta kaltevuudella, joka ylittää koneen kaltevuuden tai sivuttaisen kaltevuuden enimmäisarvot. Katso kohtaa Rinteessä ajaminen Käyttöohjeet-luvussa.
- ☑ Jos kuljetusajoneuvon kuormalavan kaltevuus ylittää suurimman sallitun ylämäen tai alamäen kaltevuusarvon, kone on kuormattava ja purettava käyttäen vinssiä, kuten edellä on kuvattu.

Pyörien vapauttaminen vinssillä vetämistä varten

Estä koneen rullaaminen kiilaamalla pyörät.

Irrota pyörien jarrut kääntämällä kaikista pyöristä vetonavan irrotuskannet toisin päin.

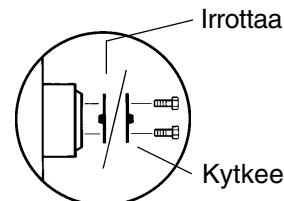

Varmista, että vinssin vaijeri on hyvin kiinnitetty rungon kiinnityspisteisiin ja että reitillä ei ole esteitä.

Kytke jarrut uudelleen käyttöön asentamalla osat takaisin päinvastaisessa järjestyksessä.

Huomautus: Pumpun vapaakytkinventtiiliin on aina oltava suljettu.

Kuljetus ja nostaminen

Kiinnitykset kuorma-autoon tai perävaunuun kuljetusta varten

Käytä aina kääntöpöydän kiertolukkotappia koneen kuljetuksen aikana.

Kierrä avainkytkin pois-asentoon ja poista avain ennen kuljetusta.

Tarkista koko kone irtonaisten tai lukitsemattomien osien varalta.

Rungon kiinnittäminen

Käytä vahvoja ketjuja.

Käytä vähintään 6 ketjua.

Säädä ketjut niin, että ne eivät vahingoitu.

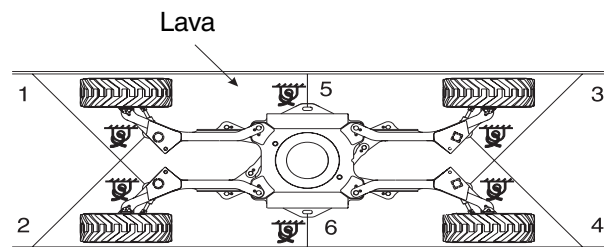

Korin kiinnittäminen

Aseta korin kääntölaitteen alle kappale. Kappale ei saa koskettaa korin sylinteriin.

Kiinnitä kori nylonhihnalla, joka asetetaan korin alemman kannakkeen läpi. Älä käytä liian suurta alaspäin suuntautuvaa voimaa puomin kiinnitykseen.

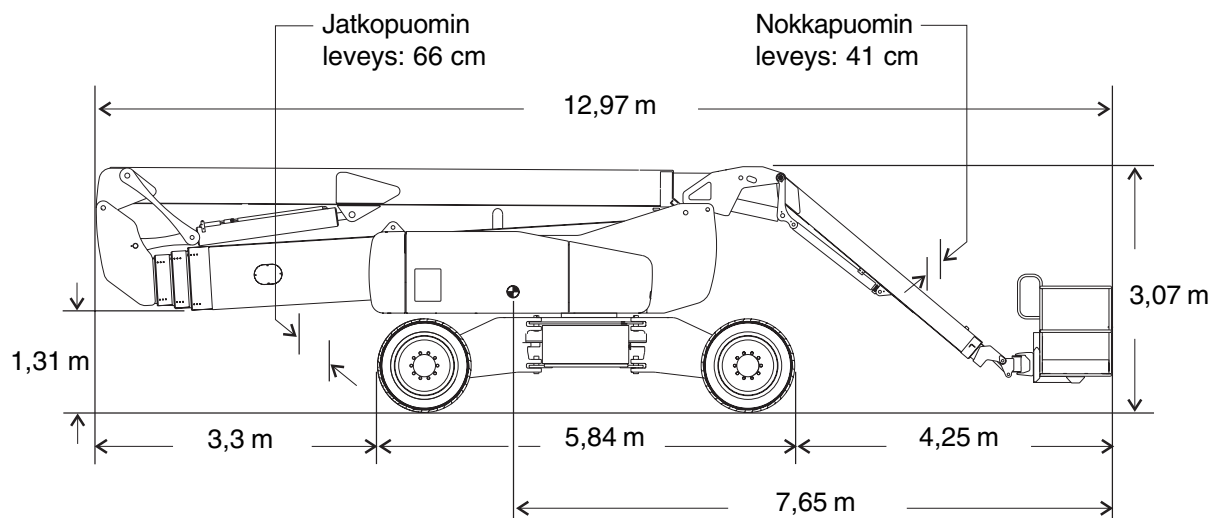
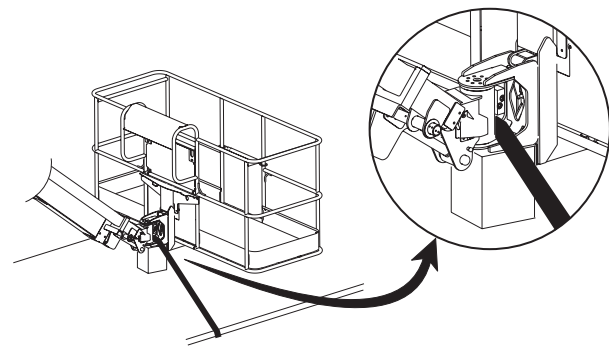

Kuljetus ja nostaminen



Huomaa:

- ☑ Koneen kiinnityksen ja noston tekijöiltä edellytetään kokemusta.
- ☑ Varmista, että nostolaitteen kantavuus, kuormatilan pinnat sekä hihnat tai köydet kestävät koneen painon. Koneen paino on ilmoitettu tunnuskilvessä.

Nosto-ohjeet

Laske pää- ja jatko puomit täysin ja vedä ne sisään. Laske nokkapuomi täysin ja vedä se sisään. Poista koneesta kaikki irtonaiset osat.

Määritä koneen painopiste tällä sivulla olevan kuvan avulla.

Kiinnitä nostoköydet ainoastaan koneen merkittyihin nostokohtiin. Rungossa on neljä nostokohtaa.

Säädä köydet niin, ettei kone vahingoitu, ja pidä kone vaakasuorassa.

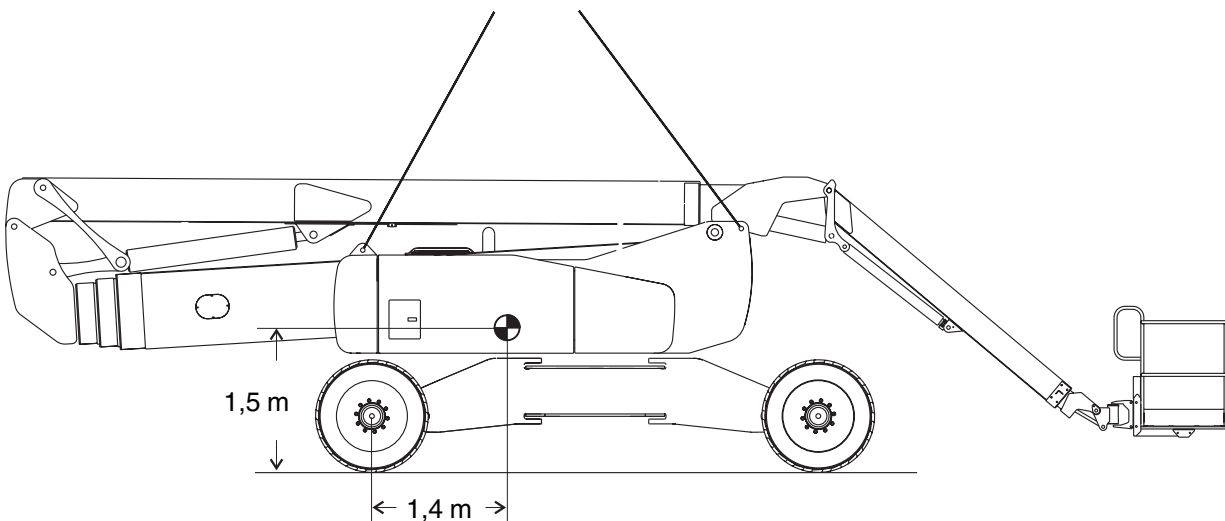

Huolto



Huomaa:

- Käyttäjä saa tehdä vain tässä oppaassa määritetyt huoltotoimet.
- Koulutettu huoltoasentaja tekee määräaikaiset huoltotarkastukset valmistajan määritysten ja vastuoppaan mukaisesti.
- Käytä ainoastaan Genien hyväksymiä varaosia.

Huoltosymbolit – selite

Tässä oppaassa käytetään seuraavia symboleita ohjeiden selventämiseksi. Huoltotoimenpiteen alussa on yksi tai useampi symboli, joiden merkitys on selitetty alla.



Osoittaa, että toimenpide edellyttää työkaluja.



Osoittaa, että toimenpide edellyttää uusia osia.



Osoittaa, että moottorin on oltava kylmä toimenpidettä varten.

Moottorin öljymäärän tarkistus



Moottorin öljymäärän pitäminen oikeana on tärkeää moottorin hyvän suorituskyvyn ja pitkien huoltovälien varmistamiseksi. Väärä öljymäärä moottorissa voi vaurioittaa käytössä moottorin osia.

Huomautus: Tarkista öljymäärä moottori sammutettuna.

1 Tarkista öljytikku. Lisää öljyä tarvittaessa.

Perkins 1104C-44 -moottori

Öljytyyppi	15W-40
------------	--------

Öljytyyppi kylmissä olosuhteissa	10W-30
----------------------------------	--------

Deutz BF4L2011 -moottori

Öljytyyppi	15W-40
------------	--------

Öljytyyppi kylmissä olosuhteissa	5W-30
----------------------------------	-------

Cummins B4.5C80 -moottori

Öljytyyppi	15W-40
------------	--------

Öljytyyppi kylmissä olosuhteissa	10W-30
----------------------------------	--------

Huolto

Hydrauliöljyn määrän tarkistaminen



Hydrauliöljyn määrän säilyttäminen oikeassa tasossa on tärkeää koneen toiminnan kannalta. Väärä hydrauliöljyn määrä voi vaurioittaa hydrauliikan komponentteja. Päivittäisten tarkistusten avulla käyttäjä havaitsee sellaiset muutokset öljyn määrässä, jotka viittaavat ongelmiin hydrauliijärjestelmässä.

- 1 Varmista, että moottori on sammutettu ja että puomi on kokoonaitetussa asennossa.
 - 2 Tarkista öljyn määrä silmämääräisesti hydrauliöljysäiliön puolella olevasta tarkastuslasista.
- ⊙ Tulos: Hydrauliöljyn pinnan tulisi olla tarkastuslasin vieressä olevan kyltin kahden merkin välissä. Lisää öljyä tarvittaessa.



Öljyn enimmäismäärä

Öljyn vähimmäismäärä

Hydrauliöljyn tiedot

Hydrauliöljyn tyyppi Chevron Rykon®
Premium MV tai vastaava

Akun tarkistaminen



Akun hyvä kunto varmistaa moottorin oikean toiminnan ja käyttöturvallisuuden. Väärät nestemäärät tai vahingoittuneet kaapelit tai liitännät voivat aiheuttaa moottorin osien vaurioitumisen ja vaaratilanteen.

- ⚠ Sähköiskun vaara. Kuumien tai jännitteisten piirien koskeminen voi aiheuttaa kuoleman tai vakavan vamman. Ota pois kaikki sormukset, rannekello ja muut korut.
- ⚠ Ruumiinvamman vaara. Akku sisältää happoa. Älä läikytä tai kosketa akkuhappoa. Neutraloi valunut akkuhappo ruokasoodan ja veden avulla.

- 1 Pue suojavaatteet ja käytä suojalaseja.
- 2 Varmista, että akkukaapelien liitännät ovat tiukat ja syöpymättömät.
- 3 Varmista, että akun kiinnike on tukevasti paikallaan.
- 4 Irrota akun tuuletuskorkit.
- 5 Tarkista akkuhapon määrä. Lisää tarvittaessa tislattua vettä akun täyttöputkeen. Älä täytä liian täyteen.
- 6 Kiinnitä tuuletuskorkit.

Huomautus: Käyttämällä napojen suojuksia ja korroosionestoainetta akun navat ja kaapelit eivät syövy.

Huolto

Moottorin jäähdytysnestemäärän tarkistaminen - nestejäähdytteiset mallit



Moottorin jäähdytysnesteen määrän pitäminen oikeana on tärkeää pitkien huoltovälien varmistamiseksi. Väärä jäähdytysnesteen määrä vaikuttaa moottorin jäähdytyskykyyn ja voi vaurioittaa moottorin osia. Päivittäisten tarkistusten avulla käyttäjä havaitsee sellaiset muutokset jäähdytysnesteen määrässä, jotka viittaavat ongelmiin jäähdytysjärjestelmässä.

1 Tarkasta nesteen määrä jäähdytysnesteen keräyssäiliössä. Lisää nestettä tarvittaessa.

⦿ Tulos: Nesteen pinnan tulisi olla NORMAL (NORMAALILLA) välillä.

⚠ Ruumiinvamman vaara. Jäähdyttimen neste on paineenalaista ja erittäin kuumaa. Ole varovainen, kun avaat korkin ja lisäät nestettä.

Määräaikaishuollot

Neljännesvuosittain, vuosittain ja kahden vuoden välein tehtävät huollot on teetettävä henkilöllä, joka on koulutettu ja pätevä huoltamaan konetta tämän koneen huolto-oppaan toimenpiteiden mukaisesti.

Yli kolme kuukautta käyttämättöminä olleille koneille on tehtävä neljännesvuositarkastus, ennen kuin ne otetaan uudelleen käyttöön.

Tekniset tiedot

Z-135/70

Suurin työskentelykorkeus	42,9 m
Suurin korin korkeus	41,1 m
Suurin korkeus kokoontaitettuna	3,1 m
Suurin ulottuvuus vaakatasossa	21,3 m
Leveys, akselit sisään vedettynä	2,5 m
Leveys, akselit ulos työnnettynä	3,9 m
Pituus kokoontaitettuna	12,9 m
Enimmäiskuorma	272 kg
Tuulen enimmäisnopeus	12,5 m/s
Akseliväli, akselit ulos työnnettynä	4,1 m
Akseliväli, akselit sisään vedettynä	4,7 m
Maavara	51 cm
Kääntösäde, akselit ulos työnnettynä sisempi	2,3 m
ulompi	5,6 m
Kääntösäde, akselit sisään vedettynä sisempi	5,5 m
ulompi	7,8 m
Kääntöpöydän kierto	360° jatkuva
Kääntöpöydän peräilytys jatkopuomi laskettuna	4,3 m
Kääntöpöydän peräilytys jatkopuomi nostettuna	78 cm
Ajonopeus kokoontaitettuna	4,8 km/h 12,2 m / 9,1 s
Ajonopeus nostettuna tai ulos työnnettynä	1,1 km/h 12,2 m / 40 s
Ajonopeus nostettuna ja ulos työnnettynä	0,6 km/h 12,2 m / 68 s
Ohjauslaitteet	12 V DC proportionaalisäättö
Korin mitat, 1,8 m (pituus x leveys)	1,8 m x 76 cm
Korin mitat, 2,4 m (pituus x leveys)	2,4 m x 91 cm

Korin vaakasuoruus	Itsesäätyvä
Korin kääntyminen	160°
Korin pistorasia	vakio
Hydraulipaine enintään (puomitoiminnot)	203 bar
Hydraulipaine enintään (lisävirtalähde)	218 bar
Järjestelmän jännite	12 V
Rengaskoko	18-22,5, 18 ply FF
Polttoainesäiliön tilavuus	151 litraa
Paino (koneen paino määräytyy lisävarusteiden perusteella)	Katso tunnuskilpi
Melutaso	113 dB
Suurin äänenpaine normaalissa työskentelyssä (A-painotettu)	
Tärinäarvo enintään	2,5 m/s ²

Enimmäiskaltevuus kokoontaitetussa asennossa

Vastapaino ylämäkeen	45 % (24°)
Vastapaino alamäkeen	30 % (17°)
Sivuttaiskaltevuus	25 % (14°)

Huomautus: Kaltevuusarvoissa on huomioitava alustan ominaisuudet ja kitkan riittävyys.

Alustakuorma

Rengaskuorma enintään	11 336 kg
Renkaan pintapaine	9,14 kg/cm ² 896 kPa
Kokonaispaine alustaan	996 kg/m ² 9,76 kPa

Huomautus: Alustan kuormitustiedot ovat suuntaa-antavia eivätkä sisällä eri varustevaihtoehtoja. Niiden suhteen on jätettävä turvavaraa.

Genien käytäntönä on kehittää tuotteitaan jatkuvasti. Tuotetiedot voivat muuttua ilman ennakoilmoitusta tai velvoitetta.

Tekniset tiedot

Z-135/70 Liikealue

